

Sagsnavn:  
Bellahøj AAB afd. 40

Bygherre: AAB

Adresse: Svend Aukens Plads nr.9 2300 København S www.aab.dk

Tlf.: 33760100

Arkitekter: Mangor & Nagel

Adresse: A C Hansensvej 7 3600 Frederikssund

www.mangornagel.dk

Tlf.: 47313210

Ingeniør: Oluf Jørgensen A/S

Adresse: Knudsvej 44 C 4000 Roskilde

www.ojas.dk

Tlf.: 46770700

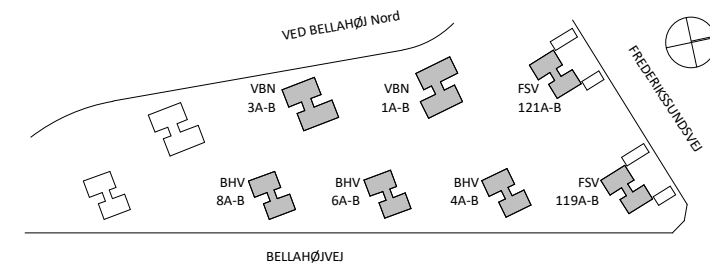

Projektfase.: Hovedprojekt

Emne.: Køkken typer

Tegn. nr.: K01\_BX\_H0\_EX\_S1\_N04

Rev. nr.: 3

Dato.: 18.12.2020

Rev. Dato.: 20.01.22

Forklaringssnøgle for BIPS tegningsnavngivning for hovedtegninger: eksempel K01|BHV4|H1|E02|S1|N01 = Arkitekt\_Bellahøjvej4\_Planer\_Etage02\_Fremtidig\_Tegning1

Forklaringssnøgle for BIPS tegningsnavngivning for bygningsudsnit: eksempel K01|BHV4|H1|E02|S1|T39|N01 = Arkitekt\_Bellahøjvej4\_Planer\_Etage02\_Fremtidig\_Temanummer\_Tegning1

<b>K = Fagområde</b>	<b>B = Blok/Adr</b>	<b>H = Afbildningstype</b>	<b>E = Etage</b>	<b>S = Projektstade</b>	<b>T = Temanummer</b>	<b>N - Løbenummer</b>
K01 - Arkitektur K07 - EL K08 - VVS/Vent K09 - Konstruktion BIPS Vidensområde	VBN 1 - 3 BHV 4 - 6 - 8 FSV 119 - 121 BX = Flere Blokke	0 - Mapper 1 - Planer 2 - Opstalter 3 - Snit 4 - Bygningsudsnit 5 - Detaljer	6 - Skema/diagram 7 - Rumlig afbildning 8 - Skitse 9 - Tegningsliste 10 - Princip	00 - Stueetage 01 - 1. sal 02 - 2. sal K1 - Kælder EX - Flere etager EUS - Uspecificeret	1 - Fremtidigt, 2 - Eksisterende 3 - Nedrives	Udfyldes med Sfb-nummer

## Køkkener

### Note:

Alle mål er i mm og mål er vejledende, og skal kontrolleres på stedet af entreprenøren.

Navn	Nummer	Mål	Dato	Rev. nr.:	Rev. Dato	Format
Køkken typer	K01_BX_H0_EX_S1_N04	1:50	18.12.2020	3	20.01.22	A3
Køkken beskrivelse og signatur	K01_BX_H0_EX_S1_N04.1	1:50	18.12.2020	2	20.01.22	A3
Køkken type 01	K01_BX_H4_EX_S1_T78_N01	1:50	18.12.2020	3	20.01.22	A3
Køkken type 02	K01_BX_H4_EX_S1_T78_N03	1:50	18.12.2020	3	20.01.22	A3
Køkken type 4	K01_BX_H4_EX_S1_T78_N04	1:50	18.12.2020	3	20.01.22	A3
Køkken type 05	K01_BX_H4_EX_S1_T78_N05	1:50	18.12.2020	3	20.01.22	A3
Køkken type 05s	K01_BX_H4_EX_S1_T78_N06	1:50	18.12.2020	3	20.01.22	A3
Køkken type 06	K01_BX_H4_EX_S1_T78_N07	1:50	18.12.2020	3	20.01.22	A3
Køkken type 8	K01_BX_H4_EX_S1_T78_N08	1:50	18.12.2020	3	20.01.22	A3
Køkken type 9	K01_BX_H4_EX_S1_T78_N09	1:50	18.12.2020	3	20.01.22	A3
Køkken type 10	K01_BX_H4_EX_S1_T78_N10	1:50	18.12.2020	3	20.01.22	A3
Køkken type 11	K01_BX_H4_EX_S1_T78_N11	1:50	18.12.2020	3	20.01.22	A3
Køkken type 11 V	K01_BX_H4_EX_S1_T78_N13	1:50	18.12.2020	3	20.01.22	A3
Køkken type 12	K01_BX_H4_EX_S1_T78_N14	1:50	18.12.2020	3	20.01.22	A3
Køkken type 13	K01_BX_H4_EX_S1_T78_N15	1:50	18.12.2020	3	20.01.22	A3
Køkken type 14	K01_BX_H4_EX_S1_T78_N16	1:50	18.12.2020	3	20.01.22	A3
Køkken type 14 S	K01_BX_H4_EX_S1_T78_N17	1:50	18.12.2020	3	20.01.22	A3
Køkken type 15	K01_BX_H4_EX_S1_T78_N18	1:50	18.12.2020	3	20.01.22	A3
Køkken type 16	K01_BX_H4_EX_S1_T78_N19	1:50	18.12.2020	3	20.01.22	A3
Køkken type 17	K01_BX_H4_EX_S1_T78_N20	1:50	18.12.2020	3	20.01.22	A3
Køkken type 18	K01_BX_H4_EX_S1_T78_N21	1:50	18.12.2020	3	20.01.22	A3

Sagsnavn:  
Bellahøj AAB afd. 40

□ Bygherre: AAB

Adresse: Svend Aukens Plads nr.9 2300 København S www.aab.dk

Tlf.: 33760100

■ Arkitekter: Mangor & Nagel

Adresse: A C Hansensvej 7 3600 Frederikssund

www.mangornagel.dk

Tlf.: 47313210

□ Ingeniør: Oluf Jørgensen A/S

Adresse: Knudsvej 44 C 4000 Roskilde

www.ojas.dk

Tlf.: 46770700

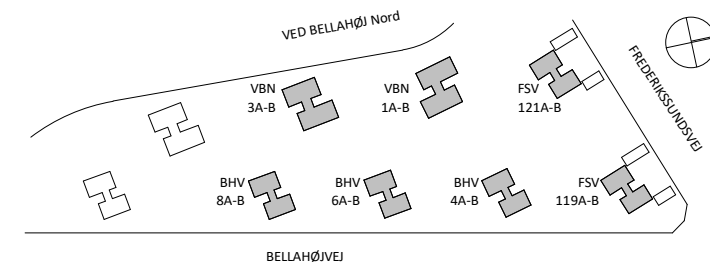

Projektfase.: Hovedprojekt

Emne.: Køkken beskrivelse og signatur

Tegn. nr.: K01\_BX\_H0\_EX\_S1\_N04.1

Rev. nr.: 2

Dato.: 18.12.2020

Rev. Dato.: 20.01.22

#### Note:

Alle mål er i mm og mål er vejledende, og skal kontrolleres på stedet af entreprenøren.

Alle eks. køkkenelementer i køkken nedrives og bortskaffes iht. beskrivelse.

Vægge og lofter i køkken malerbehandles iht. beskrivelse.

Eks. trægulve køkken eftergås iht. beskrivelse, evt. afvigende belægninger kortlægges ved gennemgang af blok og behandling heraf aftales forud for opstart af arbejder.

Køkkenelementer leveres og monteres iht. Beskrivelsen.

Køkkenelementer leveres og monteres med bordplader, skureliste, lysliste, greb, beslag, tilsætningslister. Sokkel, gavle, bagplader/beklædning, sideafdækning, mm- til fuld færdig aflevering.

Alle frie sider skal leveres i samme farve som låger. Sider ved opv., ovn og endegavle. I alle vaskeskabe skal der etableres mulighed for vand, afløb og el til opvaskemaskine og vaskemaskine. Alle elementer fuges til væg og fugen overmales i vægfarve.

Under placeringsmulighed for vaskemaskine & opvaskemaskine afrenses eks. gulvbrædder, og der udføres spartling, hvorpå der udlægges et stykke linoleum i skabets dybde plus 10/20 cm op af bagvæg.

Der udføres filt på væg bag opvaskemaskine, køleskab og komfur.

Rørkasser udføres i stål/træ med en beklædning af gips 1 lag som spartles og males, der etableres inspektions lemme ved brandspjæld og skjulte El. installationer. Installationslemme 400X400 hvid med lås.

Vægfliser hvid 14.8x14.8 cm med Manhattan fuger med glaseret kanter.

#### Produktbeskrivelse:

Fronter/låger: 1.6 cm plade belagt med hvidt silkemat melamin på for og bagside. Kantet med skrå massiv liste i hvidlakeret eg på alle 4 kanter. Nærmeste vejledende NCS kode S0500-N

Højder: Højskabe 1952 mm forberedt til sokkelben  
Under- samt overskabe: 704 mm forberedt til sokkelben  
Sokkelhøjder 166 mm

Korpus: 16 mm spånplade belagt med melamin  
Hyldeskabe leveres med 5 mm borer med afstand 32mm  
Bagbeklædning 3,0 mm lakeret træfiberplade  
Korpusforkanter 16 mm

Hængsler: Selvlukkende clip-on hængsler med integreret soft-luk og åbningsvinkel på 107grader.  
Hængsler skal kunne justeres i 3 retninger og skal gøre det muligt at de- og genmontere skabslåger.

Skuffer: leveres med dobbeltsidede metalsider og 1,6 cm kraftig bund. Skufferne leveres godkendt til 30 kg inkl. Skuffens egenvægt  
Skuffer leveres med fuldudtræk på metalskinne forsynet med stop.

Tilpasning: i samme materiale som fronter. Hvid melamin på to sider

Ekstra gavle: 16 mm spånplade med hvid silkemat melamin på for og bagside

Greb: Efter aftale med AAB 40 bestyrrelse

Sokkel: 166 mm melamin sokkel forberedt for sokkelben.  
Farve efter aftale.

Bordplade: Efter aftale med AAB 40 bestyrrelse

Skureliste: PVC i farve efter aftale.

Vask: Efter aftale med AAB 40 bestyrrelse

Blændplade: i samme materiale som fronter. Hvid melamin på to sider

Installationskasse: i samme materiale som fronter. Hvid melamin på to sider

Alt plademateriale skal overholde skandinaviske og tyske miljønormer.

#### Signatur forklaring:

- 1: 20 cm Underskab Bakkeskab.
- 2: 30 cm Underskab med 2 hylder.
- 3: 40 cm Underskab Skuffeskab med 3 skuffer.
- 4: 50 cm Underskab Skuffeskab med 3 skuffer.
- 5: 60 cm Underskab Skuffeskab med 3 skuffer.
- 6: 40 cm Underskab med 2 hylder.
- 7: 50 cm Underskab med 2 hylder.
- 8: 60 cm Underskab med 2 hylder.
- 9: 80 cm Underskab med 2 hylder.
- 10: 20 cm Overskab med 2 hylder.
- 11: 30 cm Overskab med 2 hylder.
- 12: 40 cm Overskab med 2 hylder.
- 13: 50 cm Overskab med 2 hylder.
- 14: 60 cm Overskab med 2 hylder.
- 15: 80 cm Overskab med 2 hylder.
- 16: 60 cm Højskab med 5 hylder.
- 17: 50 cm Højskab med 5 hylder.
- 18: 30 cm Højskab med 2 hylder.
- 19: 50 cm skuffeskab på hjul med lås (max. Total højde 84 cm) Skuffeskabet skal lev. Hvid lakeret på alle sider, og med top i bordplade som selve køkkenbord. (udgår)
- 20: 60 cm Plads for komfur, (komfur er byggherreleverance): (udgår)
- 21: 60 cm Vaskeskab med indrykket bagbeklædning samt dobb. Affaldsstativ på udtræk.
- 22: 60 cm Emhætteskab/Ventilations anlæg. (ingen hylder da det ikke er en mulighed)
- 23: 63 cm Højskab uden bund for køl/frys (køl/frys leveres og opsættes af beboer), inkl. Rist i hvid. plads mulighed for vaskemaskine og tørretumbler.
- 24: 80 cm Hjørneskab med 60 cm låge.
- 25: 70 cm installations skab.
- 26: 20 cm Højskab med 2 hylder.
- 27: 60 cm Højskab med en dybde på 30cm og 5 hylder.
- 28: 60 cm Underskab med en dybde på 30cm og 2 hylder.
- 29: 20 cm Underskab med en dybde på 30cm og 2 hylder.
- 30: 80 cm Overskab med 2 låger og 2 hylder.
- 31: 60 cm Højskab til indbygnings ovn.
- 32: 60 cm Underskab til indbygnings ovn.
- 33: 60 cm Højskab, dybde på 30cm med 5 hylder.
- 34: 120 cm Hjørneskab/vaskeskab
- 35: 60 cm Underskab med 2 skuffer til Kogeplader
- 36: 40 cm Højskab med 5 hylder.
- 37: 60 cm Højskab (installationsskab)

#### Henvisninger:

Der henvises til relevante tegningsmapper samt Bygningsdelsbeskrivelser.

- K01\_BX\_H0\_EX\_S1\_N01 - Lejlighedsplaner

- K01\_BX\_H0\_EX\_S1\_N17 - Udvendig detaljer lodret. Frem. forhold

- K01\_BX\_H0\_EX\_S1\_N18 - Udvendig detaljer vandret. Frem. forhold

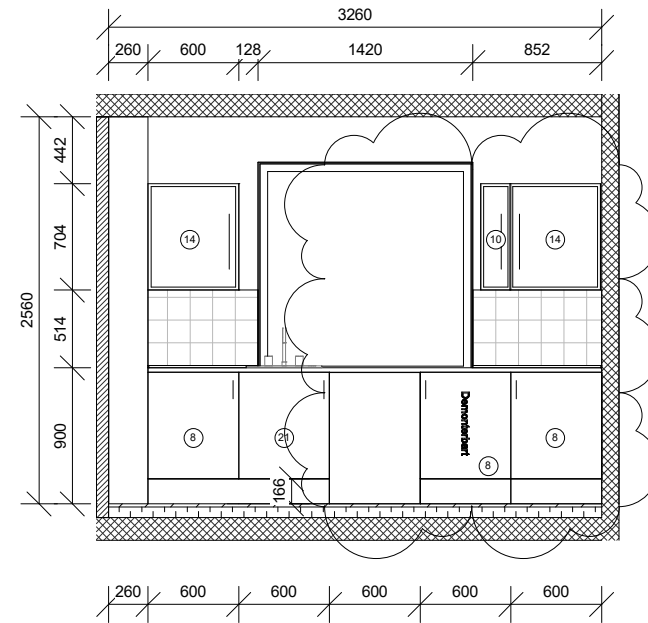
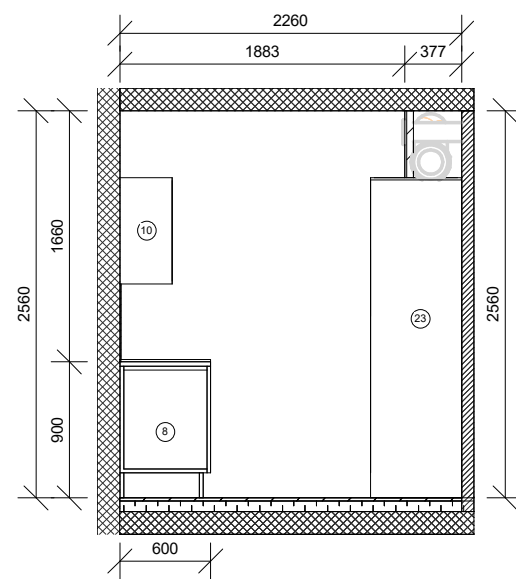
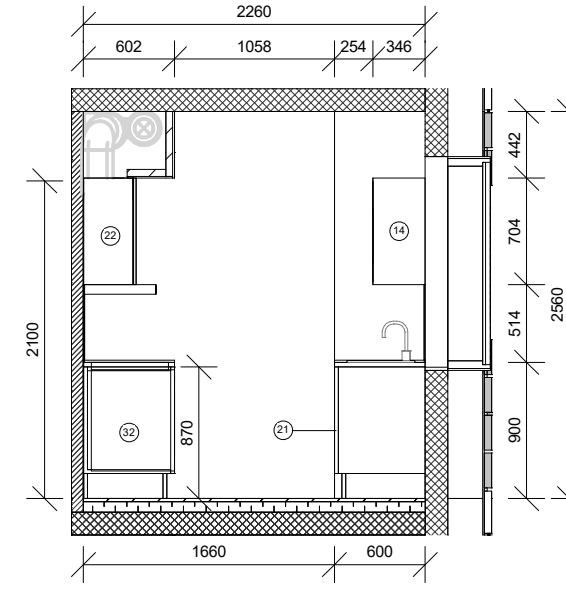
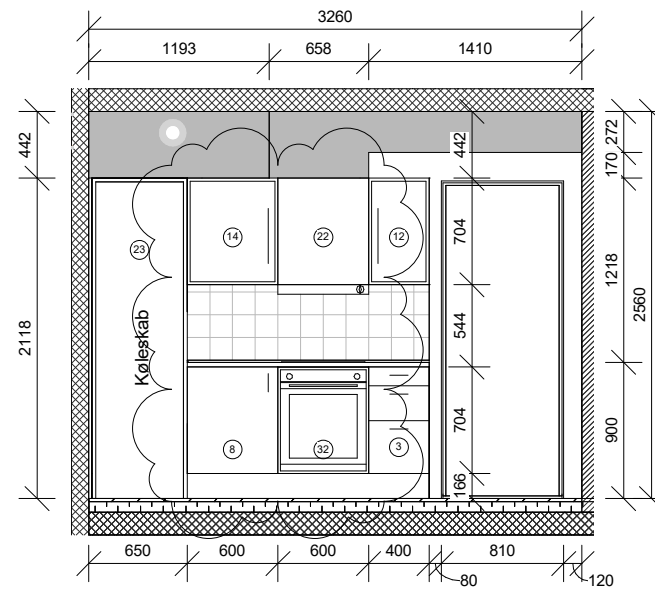
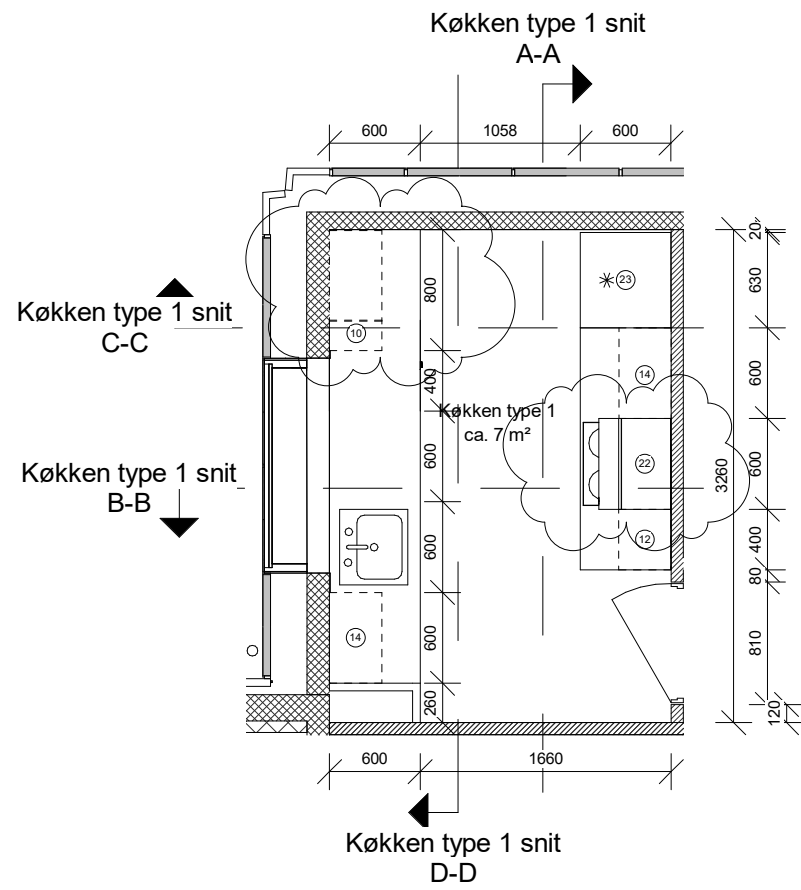

### Snit C-C

Note:

Denne type findes også som spejlvendt (Køkken type 01s) på:

BHV: 4,6,8 Tårn B fra stue til 7.sal th

FSV: 119, 121 Tårn B fra stue til 7.sal th

Lejligheds typer: B, B1, B2.

Rev. nr.	Rev. dato	Beskrivelse
3	20.01.22	Tilretninger iht. køkken udvalg
2	23.04.21	Generelle tilretninger
1	08.03.2021	Generelle tilretninger

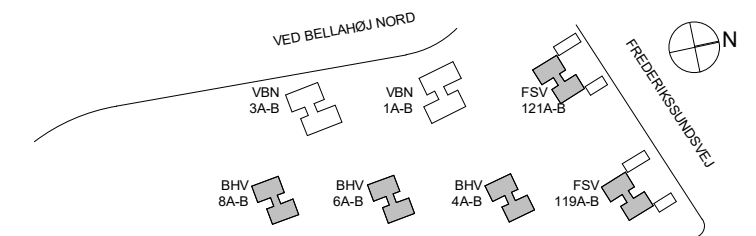
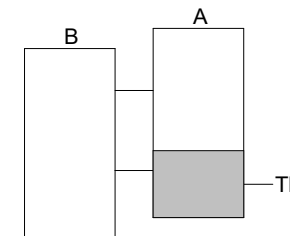

Sag: AAB Afd. 40, Bellahøj

Emne: Køkken type 01

TEGN. AF: JAS KONTROL: CSH DATO: 18.12.2020 MÅL: 1 : 50

Hovedprojekt

TEGN. NR.: K01\_BX\_H4\_EX\_S1\_T78\_N01

Del af: K01\_BX\_H0\_EX\_S1-2-3\_N07

Bygherre: AAB	Adresse: Svend Aukens Plads nr.9 2300 København S	www.aab.dk	Tlf.: 33760100
Arkitekter: Mangor & Nagel	Adresse: A C Hansensvej 7 3600 Frederikssund	www.mangornagel.dk	Tlf.: 47313210
Ingeniør: Oluf Jørgensen A/S	Adresse: Knudsvej 44 C 4000 Roskilde	www.ojas.dk	Tlf.: 46770700

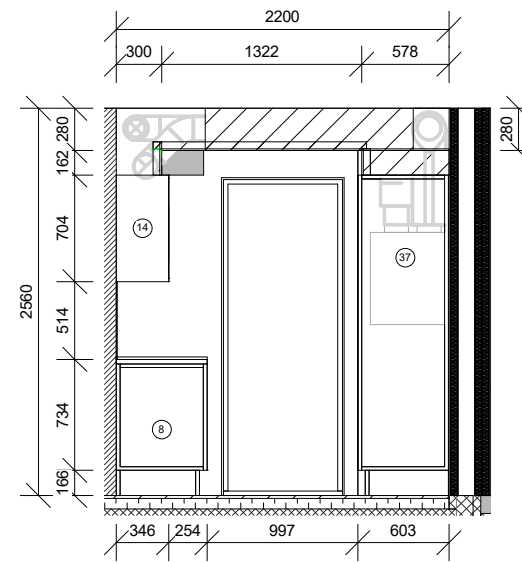
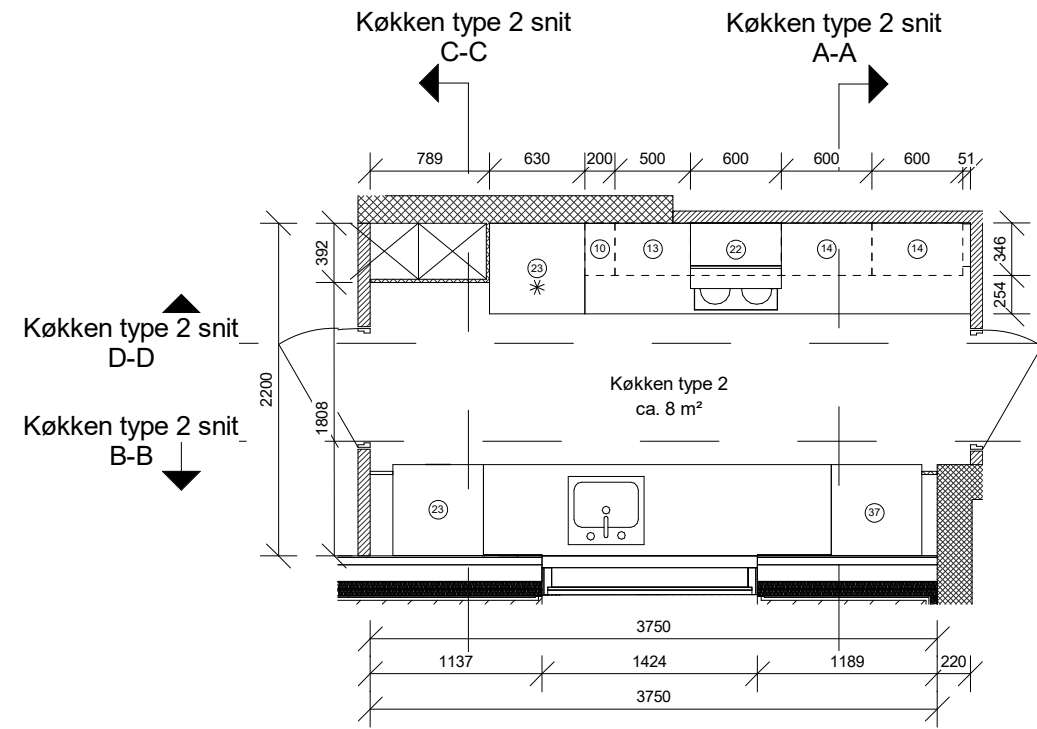

Snit A-A

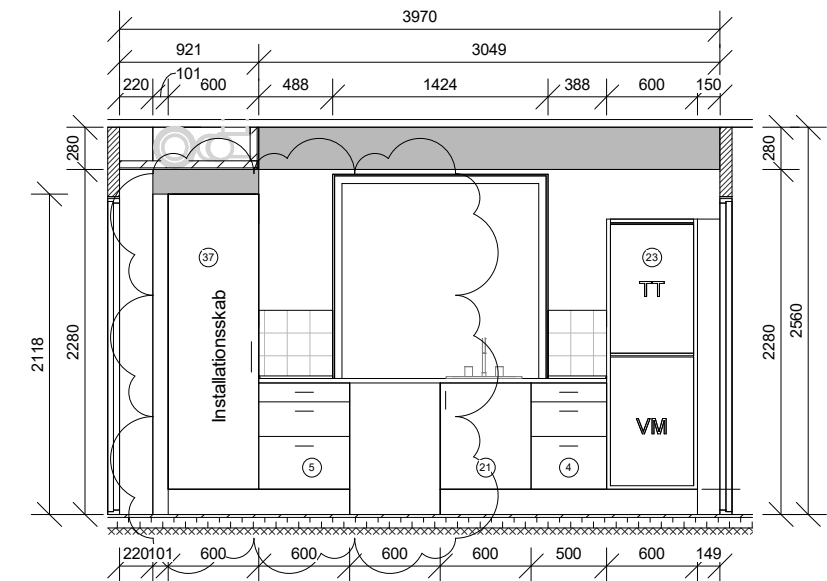

Snit B-B

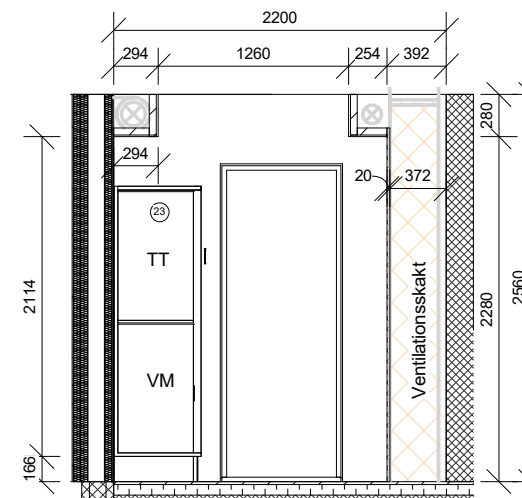

Snit C-C

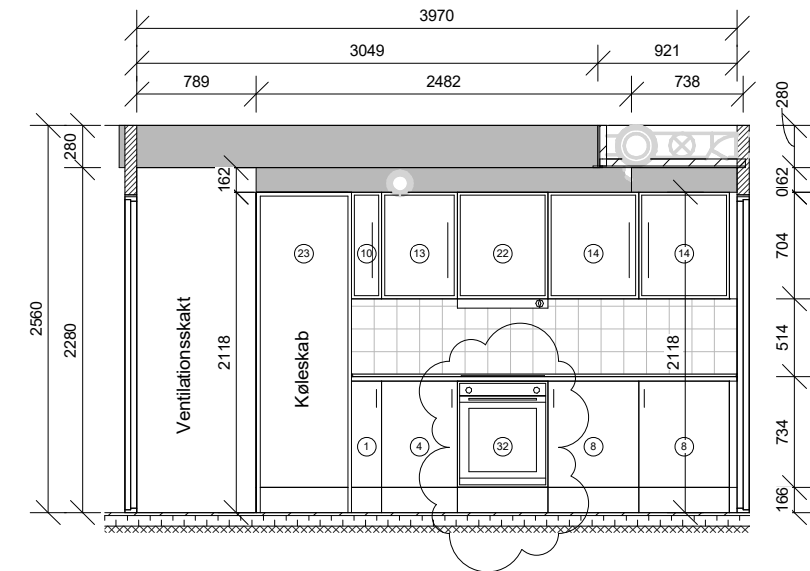

Snit D-D

Rev. nr.	Rev. dato	Beskrivelse
3	20.01.22	Tilretninger iht. køkken udvalg
2	23.04.21	Generelle tilretninger
1	08.03.2021	Generelle tilretninger

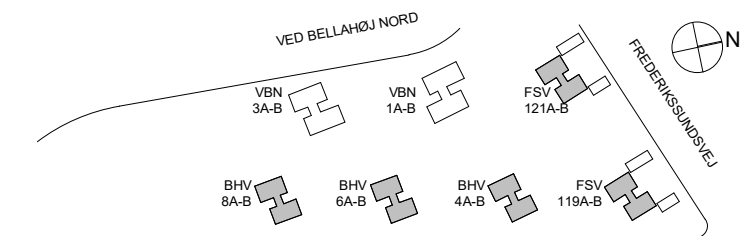
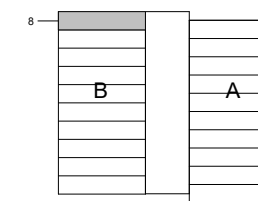
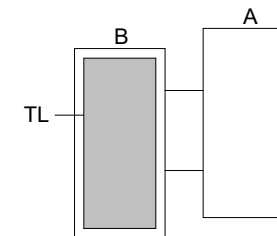

Sag: **AAB Afd. 40, Bellahøj**

Emne: **Køkken type 02**

TEGN. AF: JAS KONTROL: CSH DATO: 18.12.2020 MÅL: 1 : 50

Hovedprojekt

TEGN. NR.: K01\_BX\_H4\_EX\_S1\_T78\_N03

Del af: K01\_BX\_H0\_EX\_S1-2-3\_N07

Bygherre: AAB	Adresse: Svend Aukens Plads nr.9 2300 København S	www.aab.dk	Tlf.: 33760100
Arkitekter: Mangor & Nagel	Adresse: A C Hansensvej 7 3600 Frederikssund	www.mangornagel.dk	Tlf.: 47313210
Ingeniør: Oluf Jørgensen A/S	Adresse: Knudsvej 44 C 4000 Roskilde	www.ojas.dk	Tlf.: 46770700

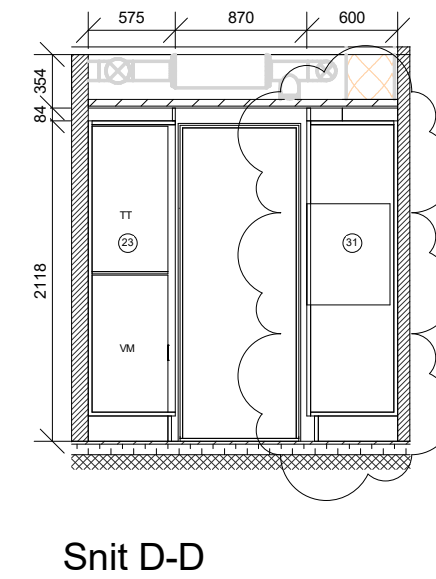
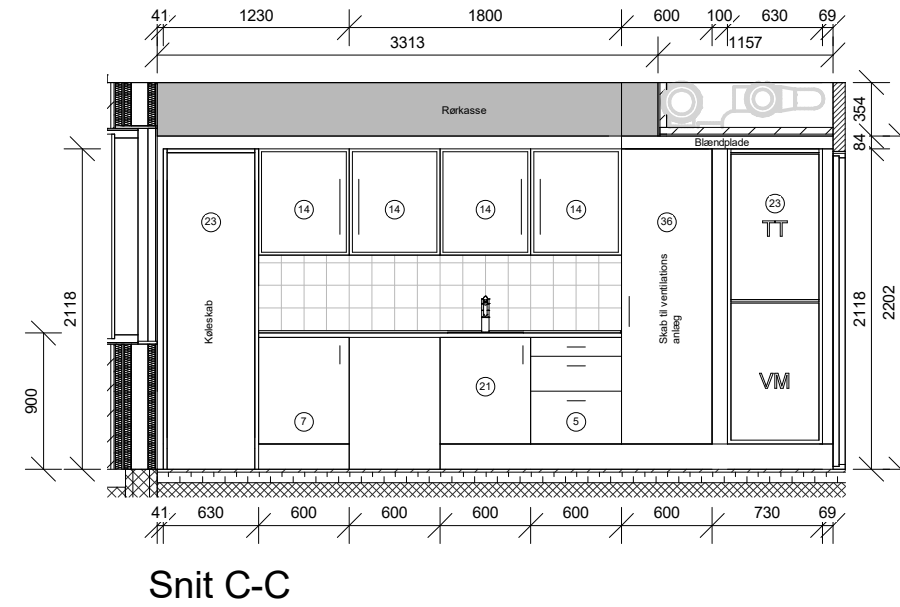
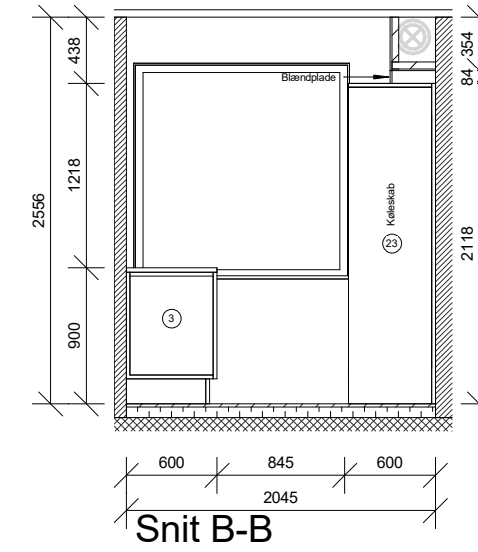
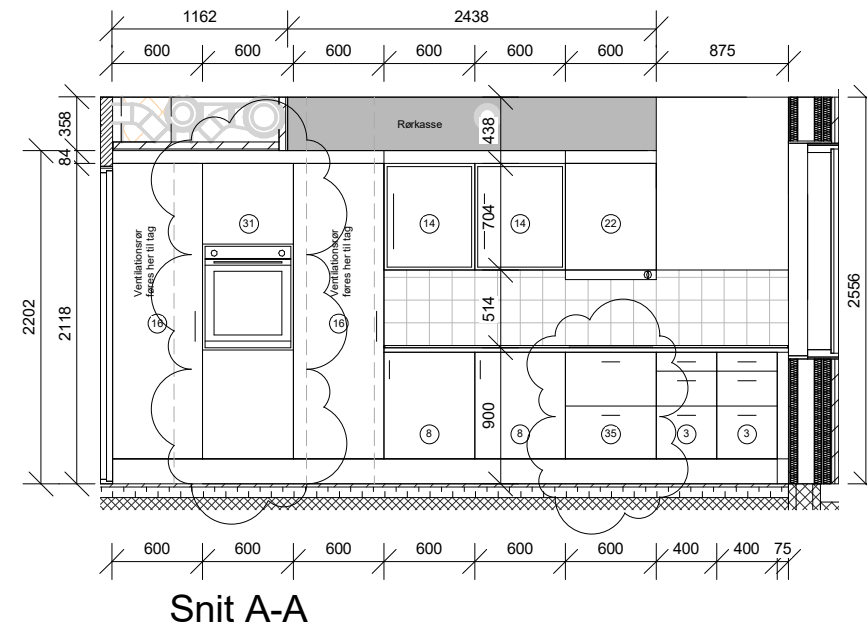
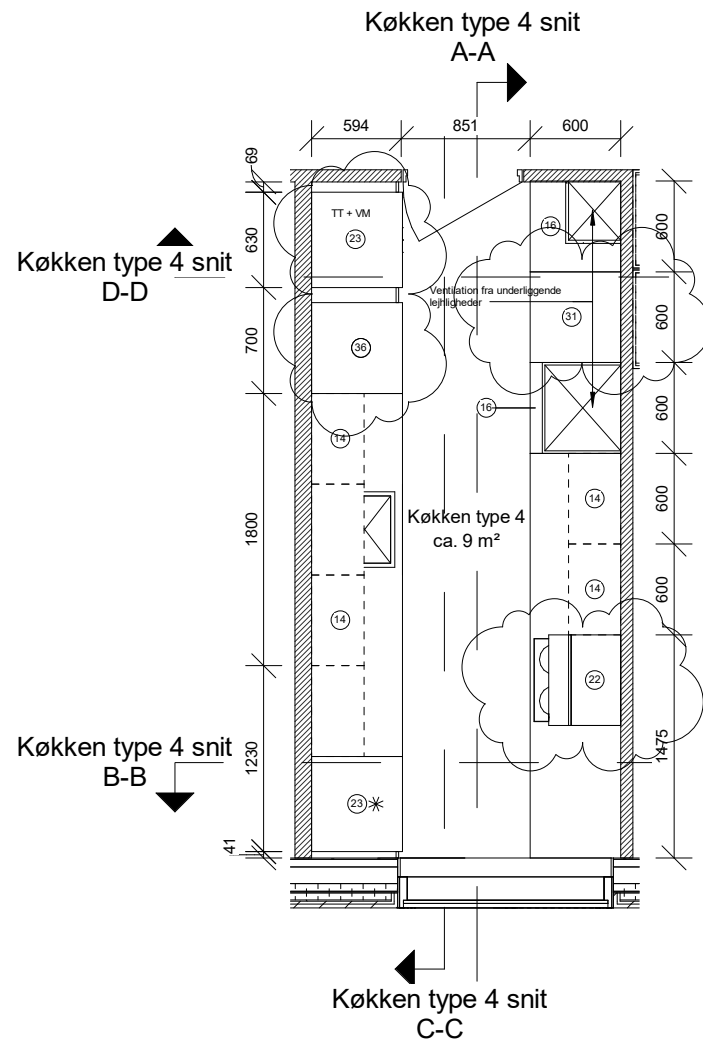

Rev. nr.	Rev. dato	Beskrivelse
3	20.01.22	Tilretninger iht. køkken udvalg
2	23.04.2021	Generelle tilretninger
1	08.03.2021	Generelle tilretninger

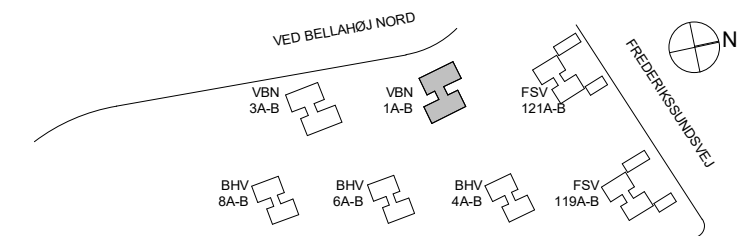
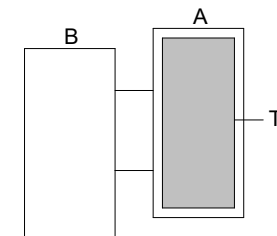

Sag: AAB Afd. 40, Bellahøj

Emne: Køkken type 4

TEGN. AF: Designer KONTROL: Checker DATO: 18.12.2020 MÅL: 1 : 50

BELLAHØJVEJ

Hovedprojekt

TEGN. NR.: K01\_BX\_H4\_EX\_S1\_T78\_N04

Del af: K01\_BX\_HO\_EX\_S1\_N04

Bygherre: AAB	Adresse: Svend Aukens Plads nr.9 2300 København S	www.aab.dk	Tlf.: 33760100
Arkitekter: Mangor & Nagel	Adresse: A C Hansensvej 7 3600 Frederikssund	www.mangornagel.dk	Tlf.: 47313210
Ingeniør: Oluf Jørgensen A/S	Adresse: Knudsvej 44 C 4000 Roskilde	www.ojas.dk	Tlf.: 46770700

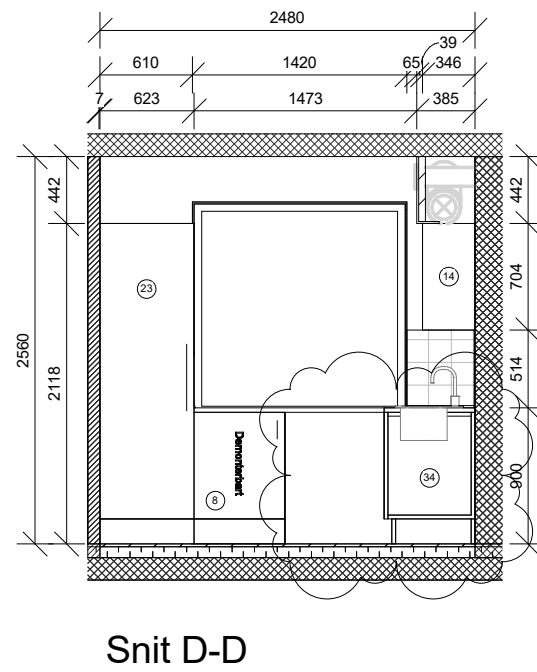
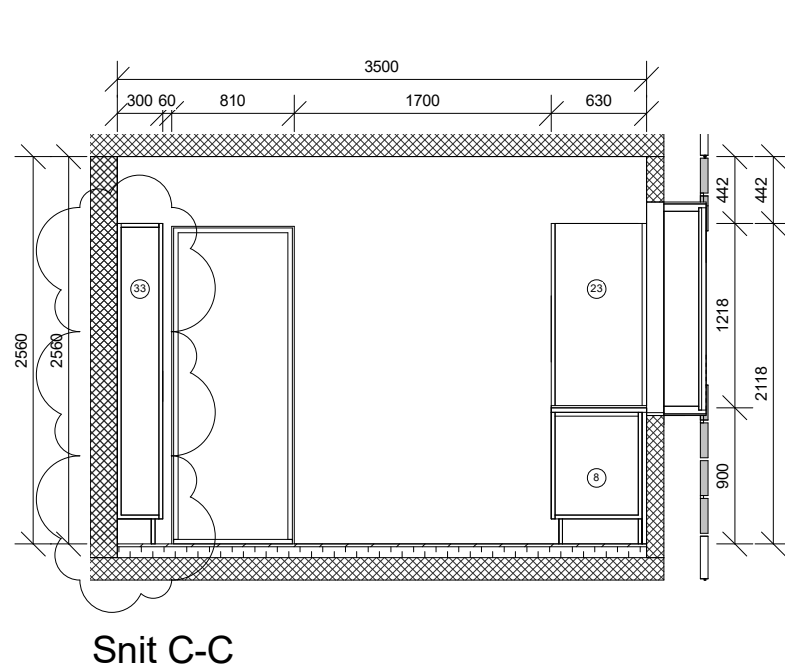
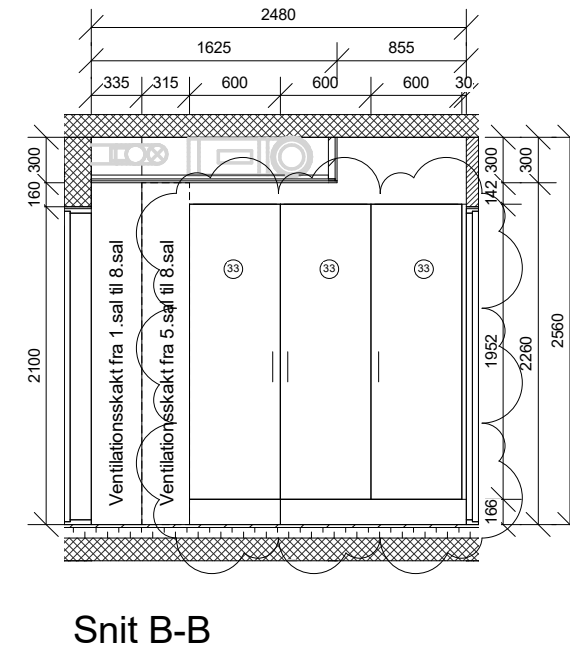
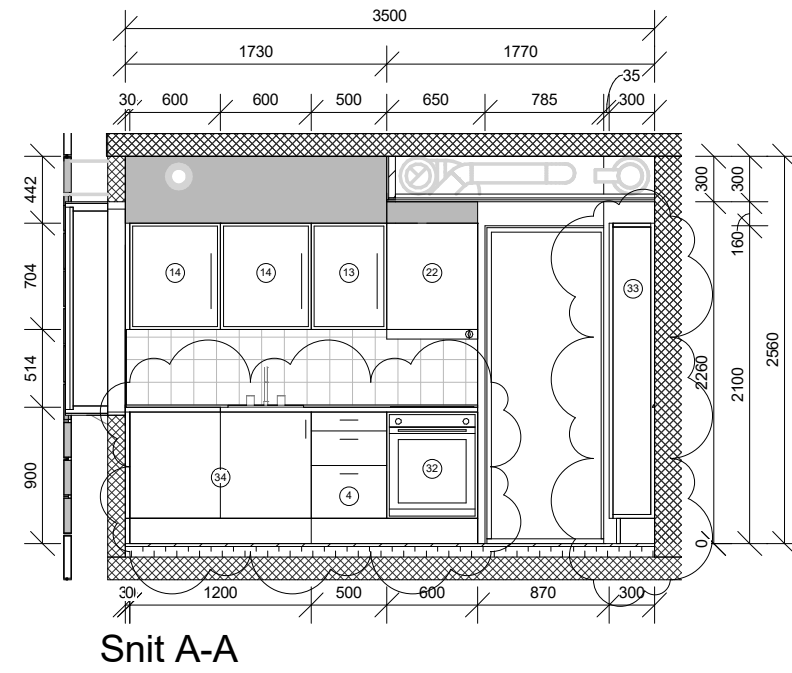
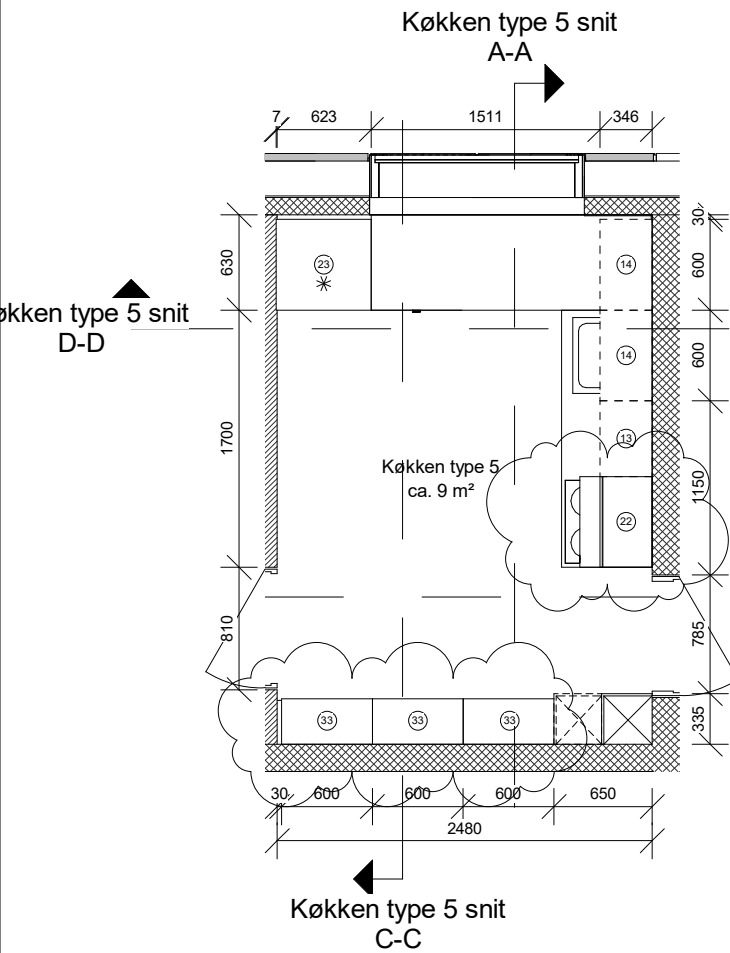

Rev. nr.	Rev. dato	Beskrivelse
3	20.01.22	Tilretninger iht. køkken udvalg
2	23.04.21	Generelle tilretninger
1	08.03.2021	Generelle tilretninger

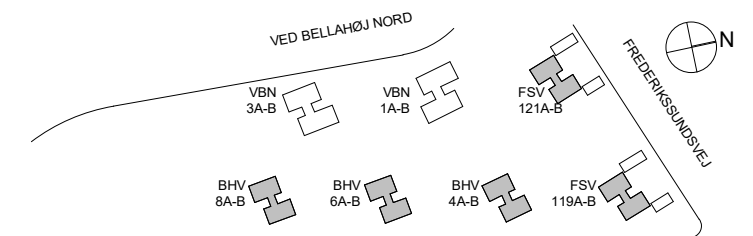
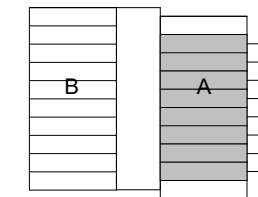
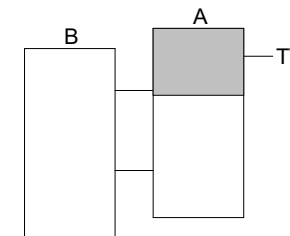

Sag: **AAB Afd. 40, Bellahøj**

Emne: **Køkken type 05**

TEGN. AF: JAS KONTROL: CSH DATO: 18.12.2020 MÅL: 1 : 50

Hovedprojekt

TEGN. NR.: K01\_BX\_H4\_EX\_S1\_T78\_N05

Del af: K01\_BX\_H0\_EX\_S1-2-3\_N07

Bygherre: AAB	Adresse: Svend Aukens Plads nr.9 2300 København S	www.aab.dk	Tlf.: 33760100
Arkitekt: Mangor & Nagel	Adresse: A C Hansensvej 7 3600 Frederikssund	www.mangornagel.dk	Tlf.: 47313210
Ingeniør: Oluf Jørgensen A/S	Adresse: Knudsvej 44 C 4000 Roskilde	www.ojas.dk	Tlf.: 46770700

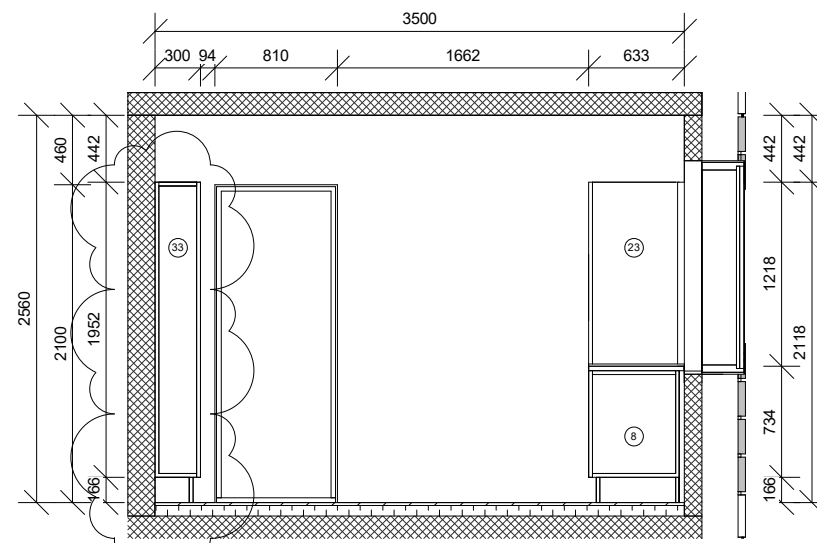
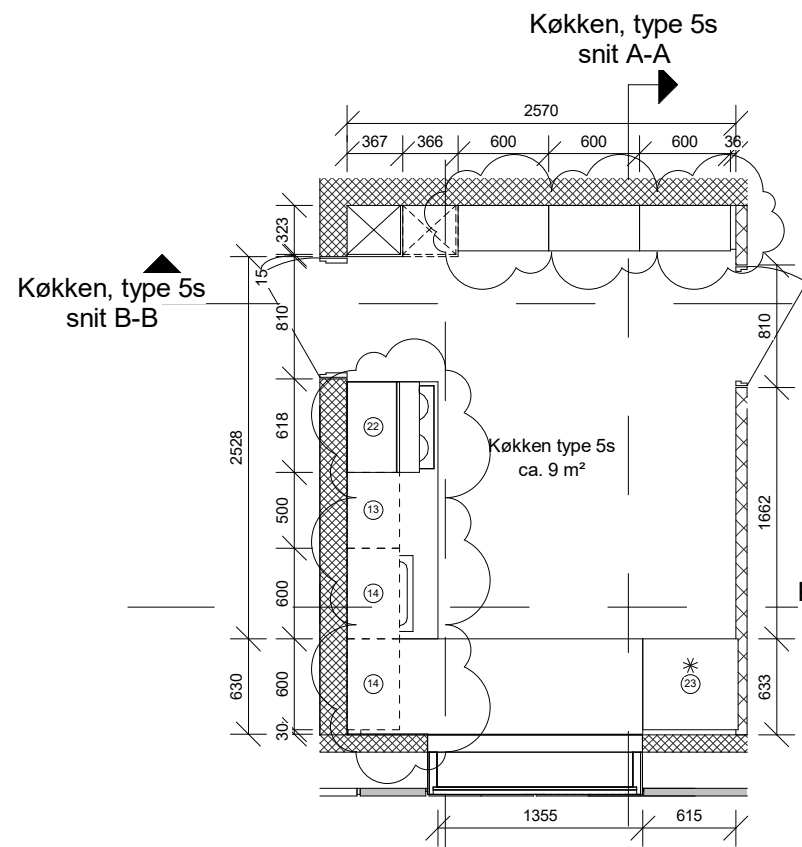

Snit A-A

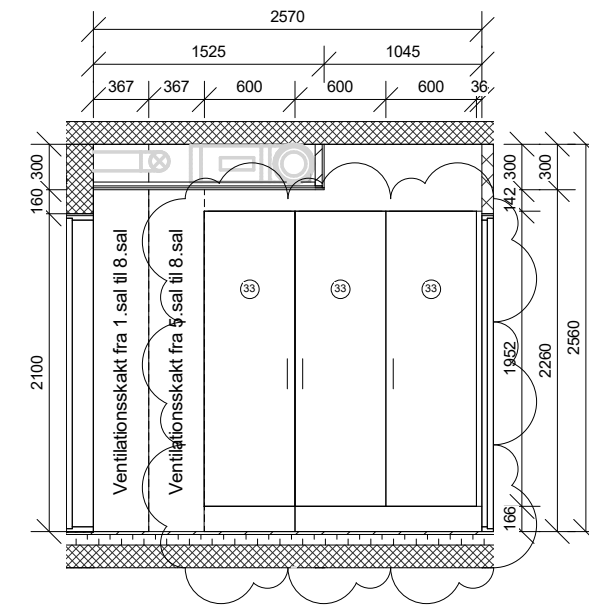

Snit B-B

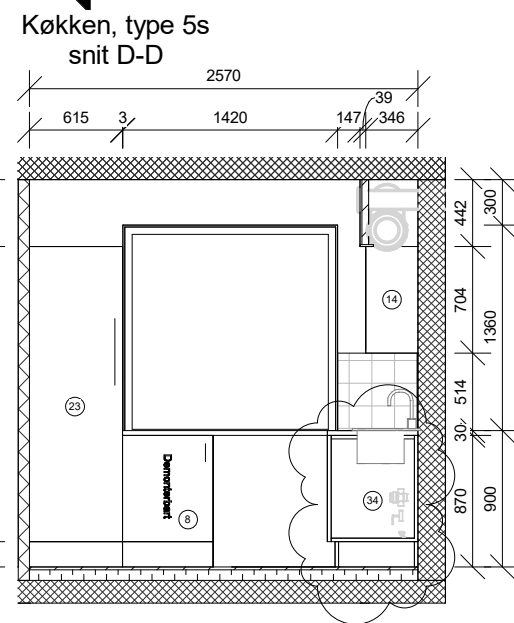

Snit C-C

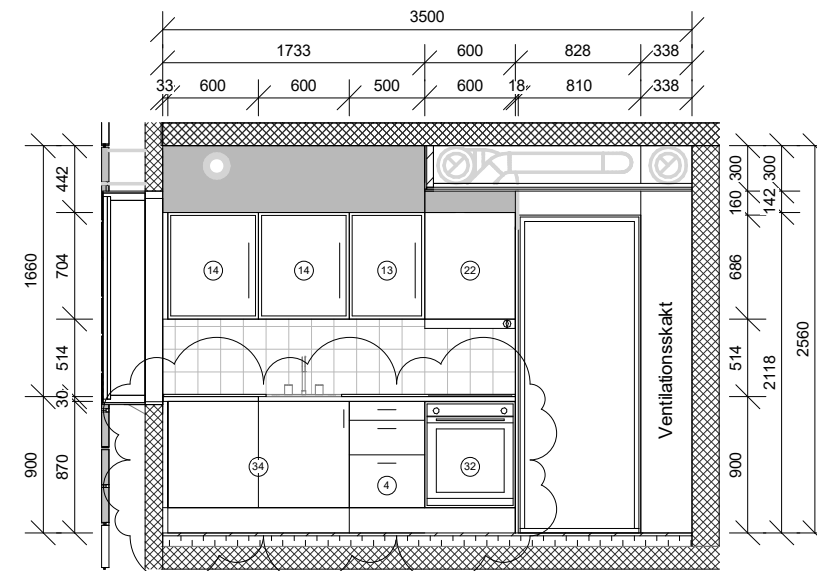

Snit D-D

Rev. nr.	Rev. dato	Beskrivelse
3	20.01.22	Tilretninger iht. køkken udvalg
2	23.04.21	Generelle tilretninger
1	08.03.2021	Generelle tilretninger

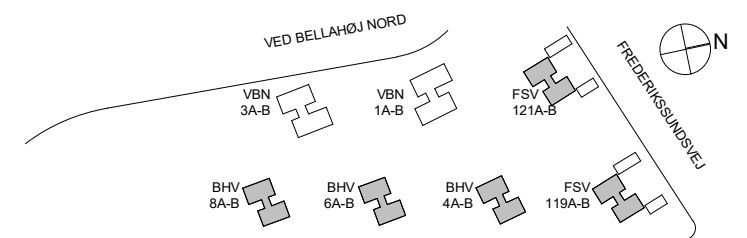
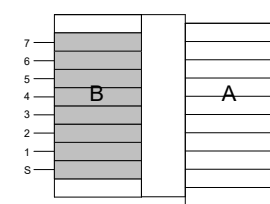
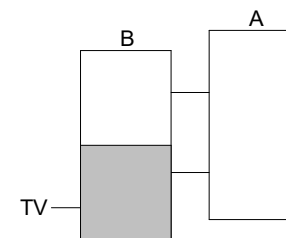

Sag:  
**AAB Afd. 40, Bellahøj**

Emne: Køkken type 05s

TEGN. AF: JAS    KONTROL: CSH    DATO: 18.12.2020    MÅL: 1 : 50

Hovedprojekt  
TEGN. NR.: K01\_BX\_H4\_EX\_S1\_T78\_N06

Del af: K01\_BX\_H0\_EX\_S1-2-3\_N07

Bygherre: AAB	Adresse: Svend Aukens Plads nr.9 2300 København S	www.aab.dk	Tlf.: 33760100
Arkitekter: Mangor & Nagel	Adresse: A C Hansensvej 7 3600 Frederikssund	www.mangornagel.dk	Tlf.: 47313210
Ingeniør: Oluf Jørgensen A/S	Adresse: Knudsvej 44 C 4000 Roskilde	www.ojas.dk	Tlf.: 46770700

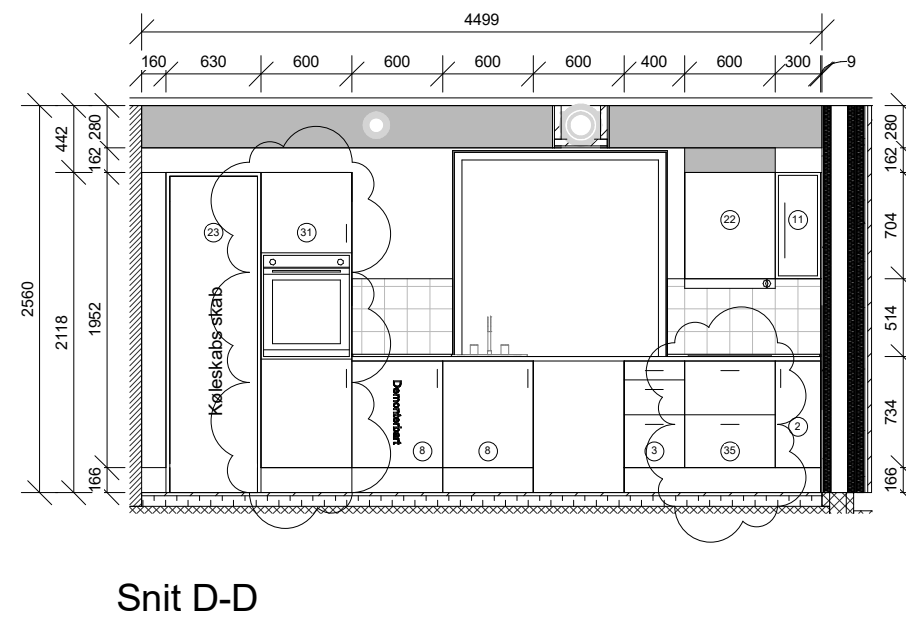
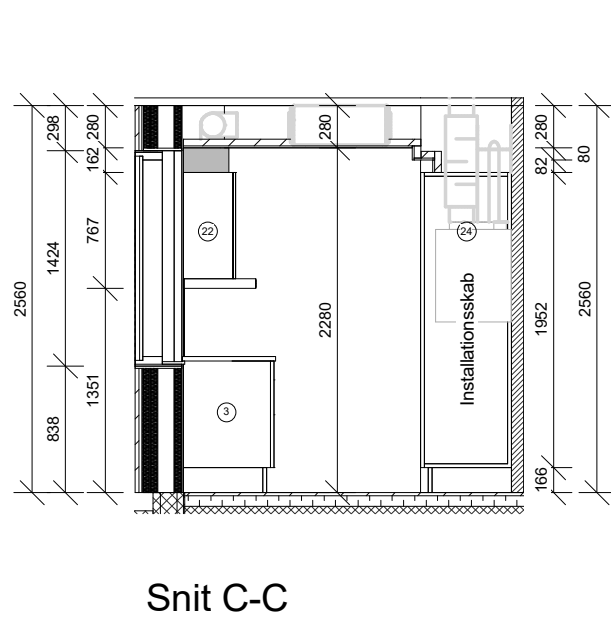
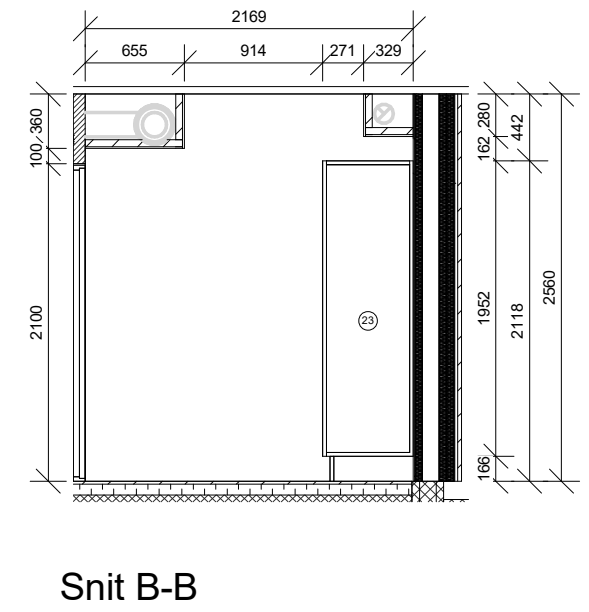
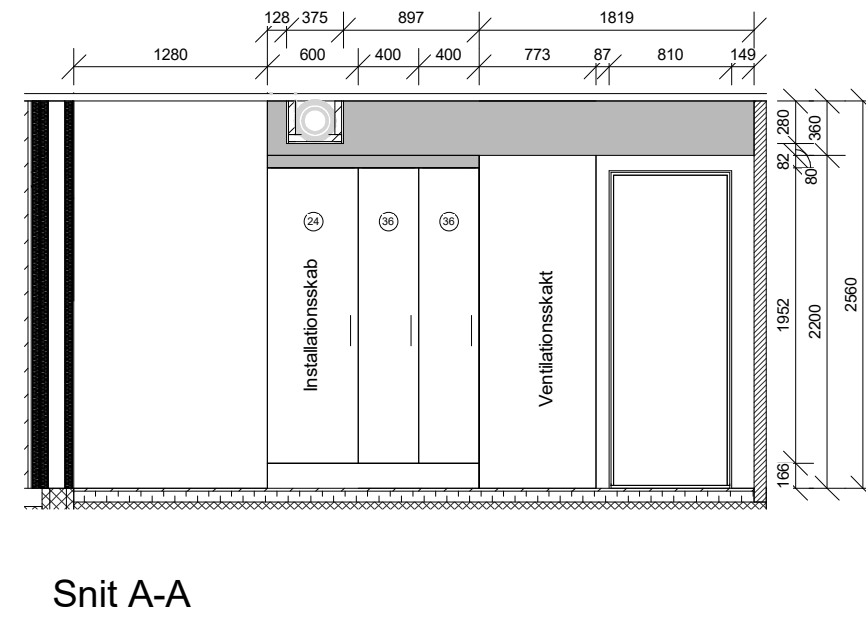
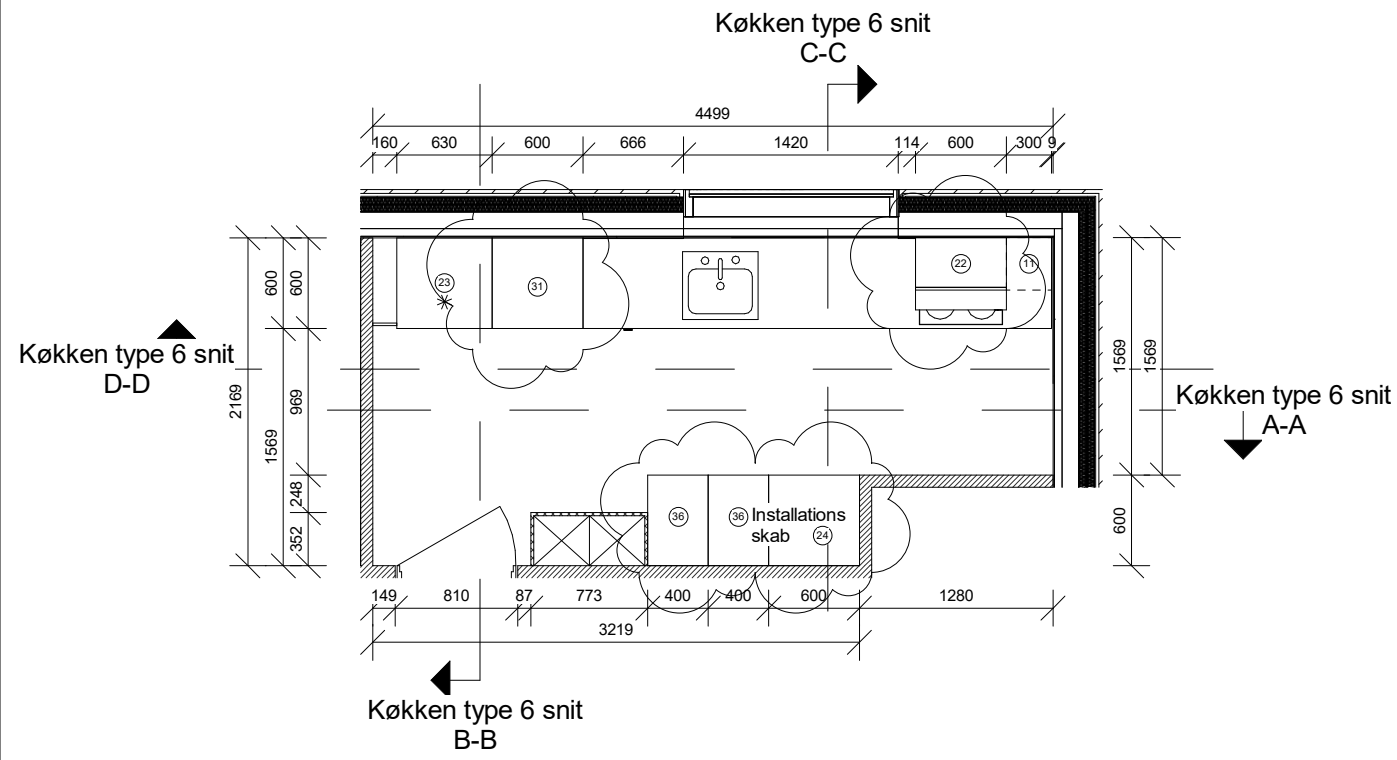

Rev. nr.	Rev. dato	Beskrivelse
3	20.01.22	Tilretninger iht. køkken udvalg
2	23.04.21	Generelle tilretninger
1	08.03.2021	Generelle tilretninger

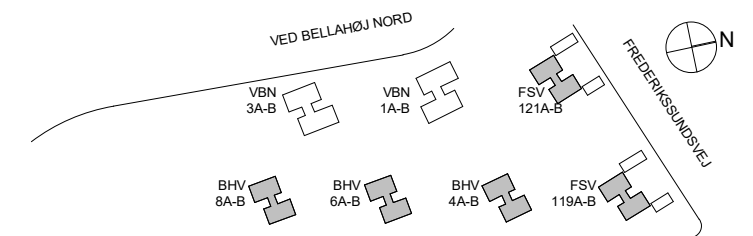
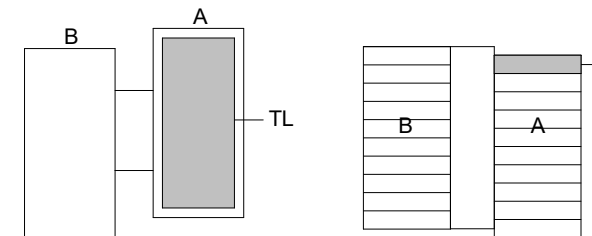

Sag: **AAB Afd. 40, Bellahøj**

Emne: **Køkken type 06**

TEGN. AF: JAS    KONTROL: CSH    DATO: 18.12.2020    MÅL: 1 : 50

Hovedprojekt

TEGN. NR.: K01\_BX\_H4\_EX\_S1\_T78\_N07

Del af: K01\_BX\_H0\_EX\_S1-2-3\_N07

Bygherre: AAB	Adresse: Svend Aukens Plads nr.9 2300 København S	www.aab.dk	Tlf.: 33760100
Arkitekter: Mangor & Nagel	Adresse: A C Hansensvej 7 3600 Frederikssund	www.mangornagel.dk	Tlf.: 47313210
Ingeniør: Oluf Jørgensen A/S	Adresse: Knudsvej 44 C 4000 Roskilde	www.ojas.dk	Tlf.: 46770700



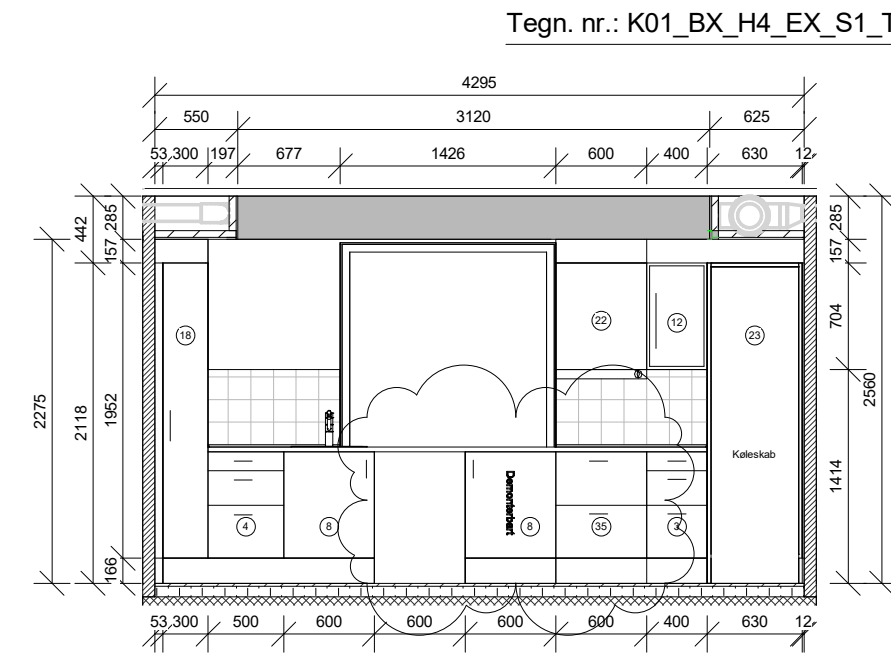
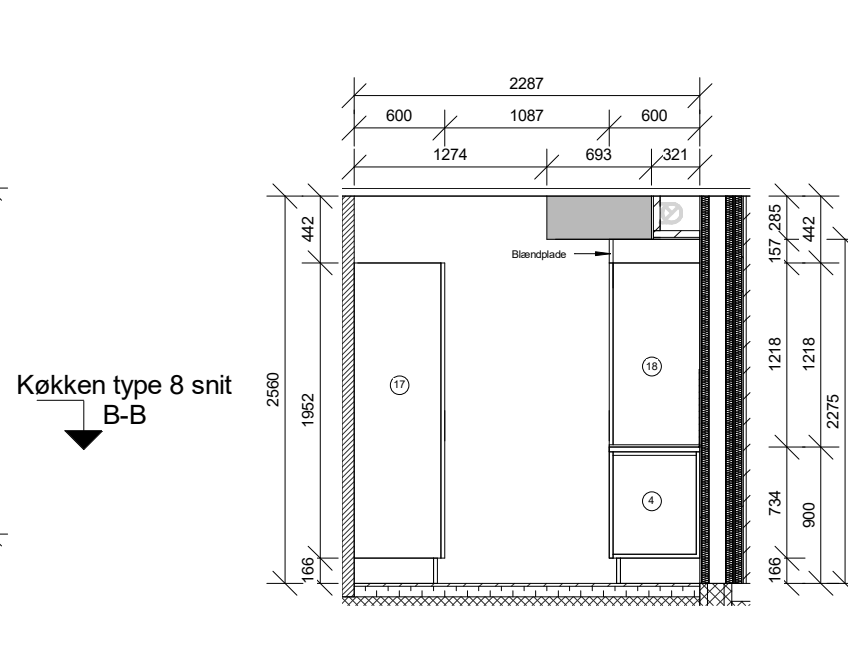
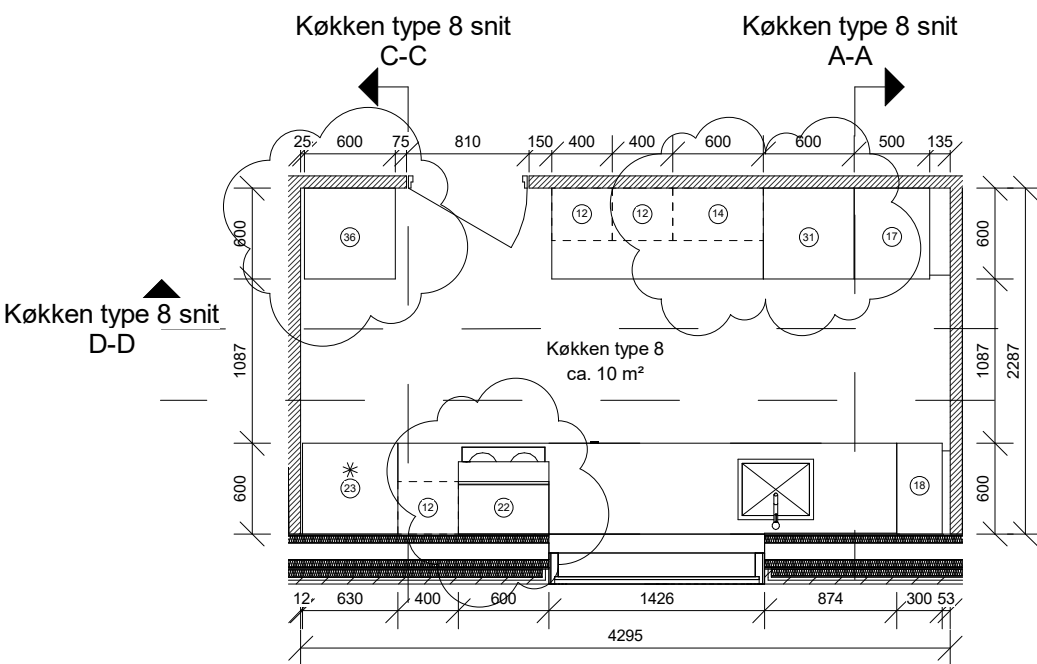

Snit A-A

Snit B-B

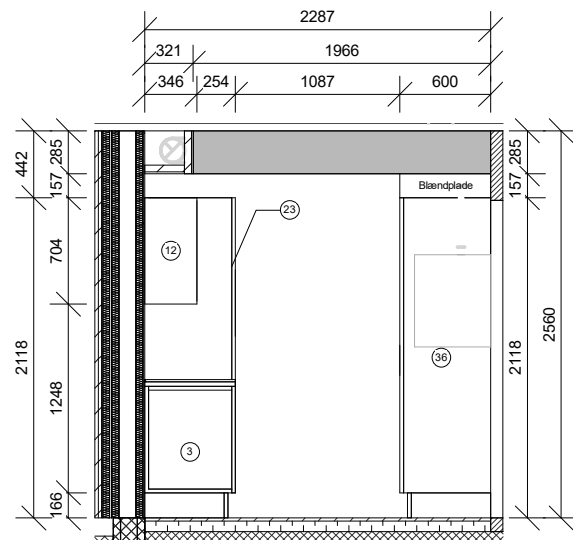

Snit C-C

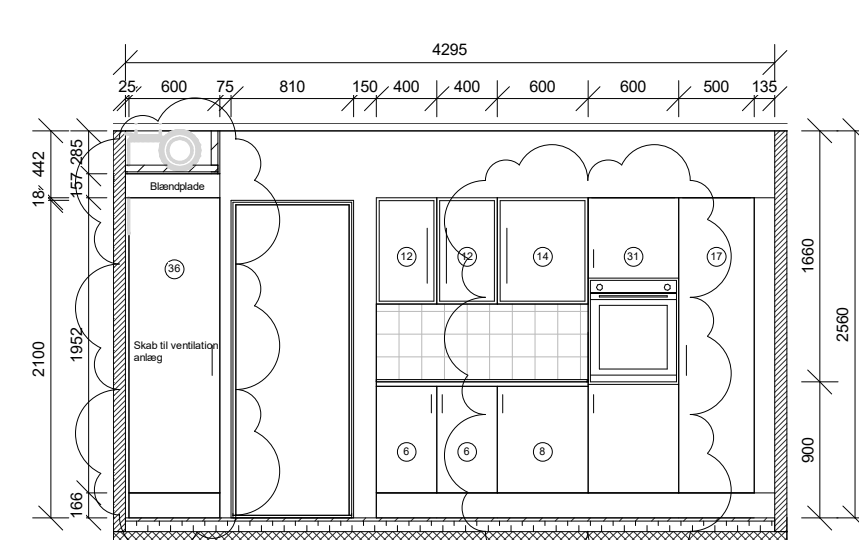

Snit D-D

3	20.01.22	Tilretninger iht. køkken udvalg
2	23.04.2021	Generelle tilretninger
1	08.03.2021	Generelle tilretninger
Rev. nr.	Rev. dato	Beskrivelse

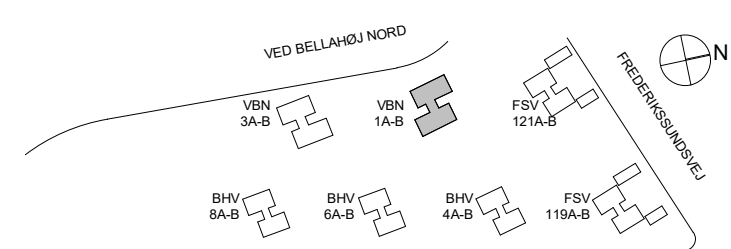
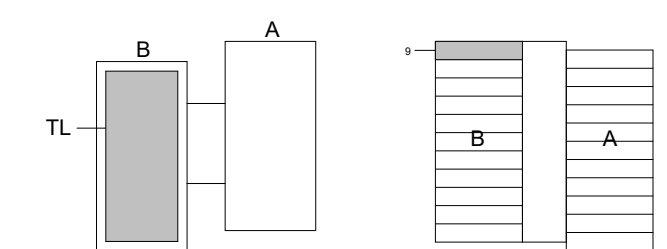

Sag: **AAB Afd. 40, Bellahøj**

Emne: <b>Køkken type 8</b>	TEGN. NR.: K01_BX_H4_EX_S1_T78_N08
TEGN. AF: Designer	KONTROL: Checker
DATE: 18.12.2020	MÅL: 1 : 50
Bygherre: <b>AAB</b>	Adresse: <b>Svend Aukens Plads nr.9 2300 København S</b>
Arkitekt: <b>Mangor &amp; Nagel</b>	Adresse: <b>A C Hansensvej 7 3600 Frederikssund</b>
Ingeniør: <b>Oluf Jørgensen A/S</b>	Adresse: <b>Knudsvej 44 C 4000 Roskilde</b>
	www.aab.dk
	www.mangornagel.dk
	www.ojas.dk
	Tlf.: 33760100
	Tlf.: 47313210
	Tlf.: 46770700

Køkken type 9 snit A-A

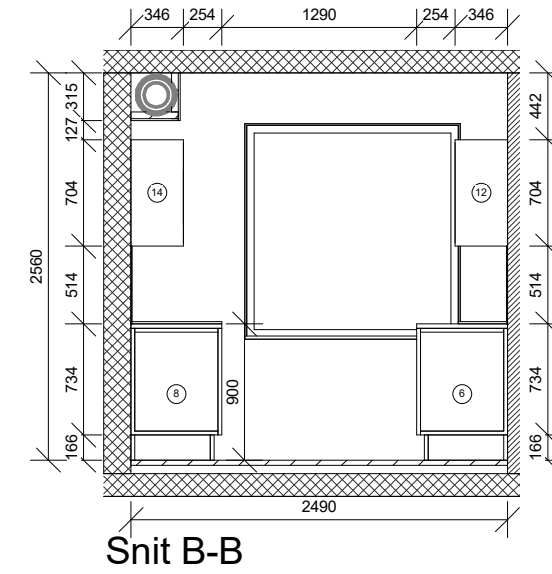
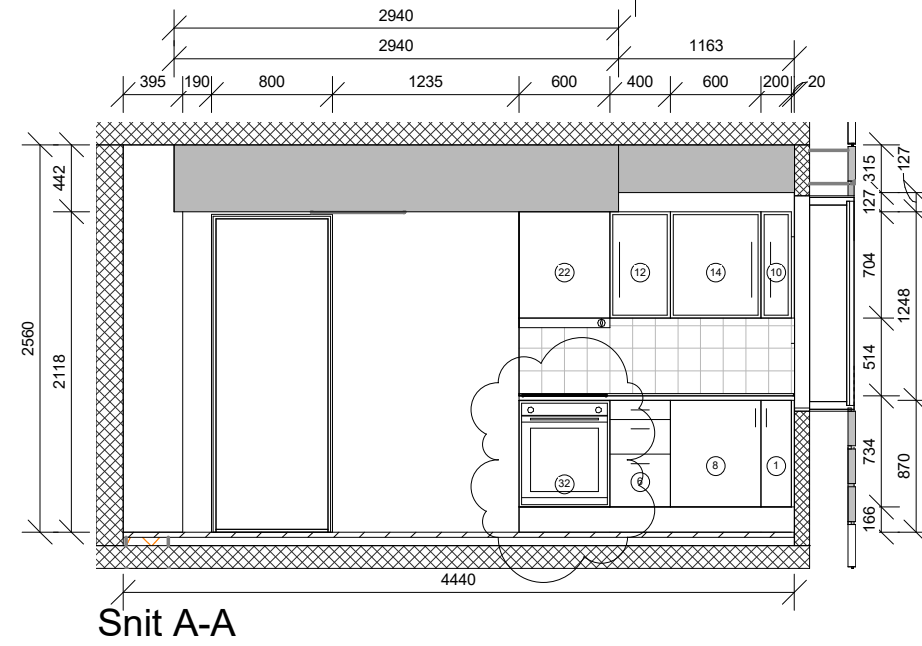
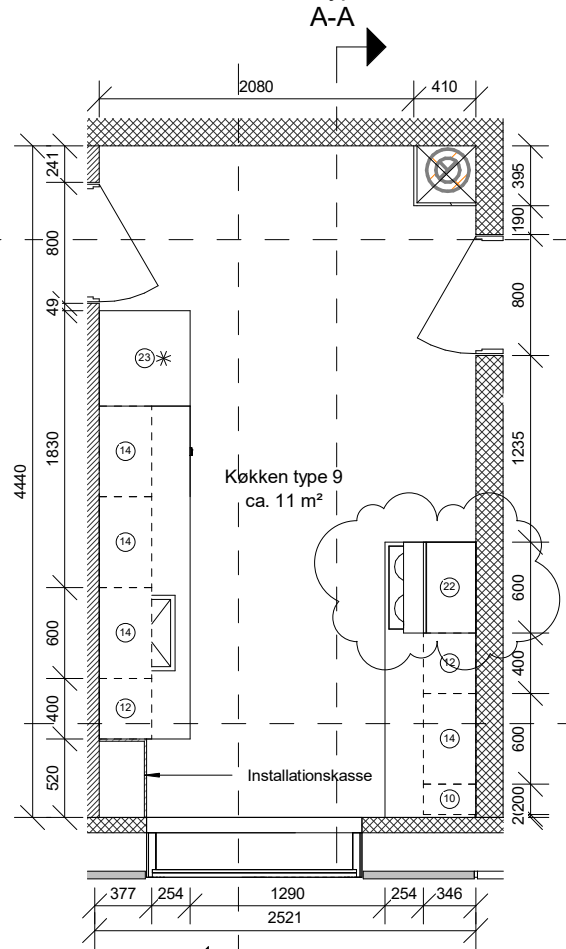

Køkken type snit B-B

Køkken type 9 snit C-C

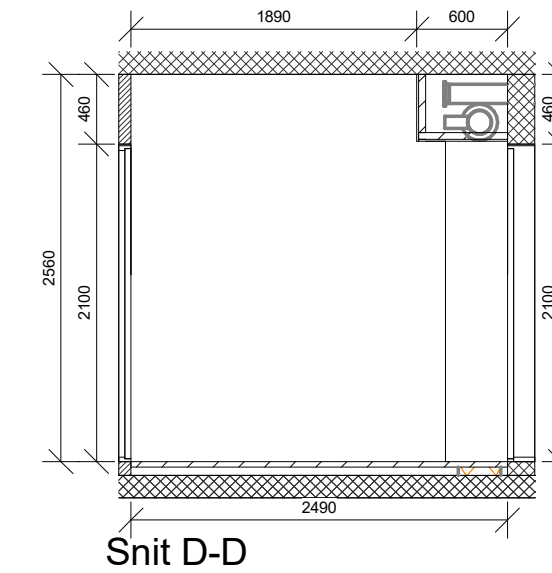
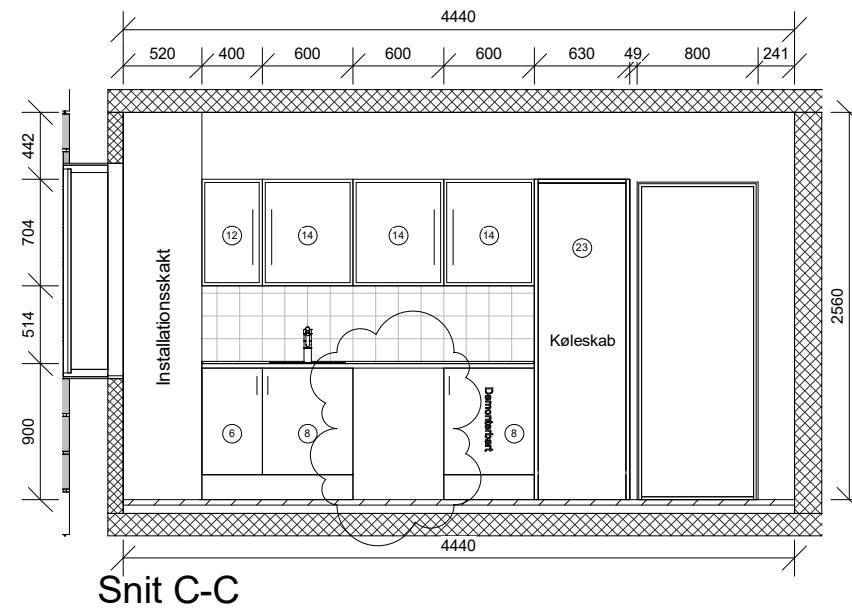

Rev. nr.	Rev. dato	Beskrivelse
3	20.01.22	Tilretninger iht, køkken udvalg
2	23.04.2021	Generelle tilretninger
1	08.03.2021	Generelle tilretninger

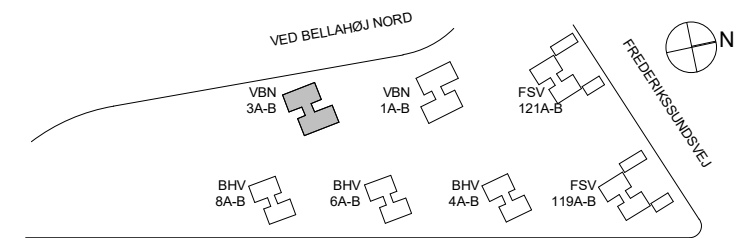
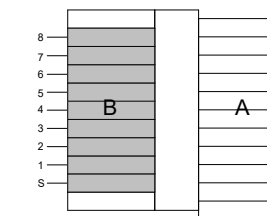
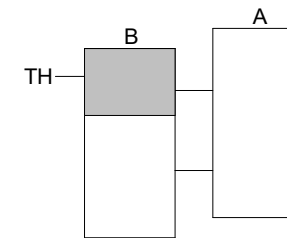

Sag: Bellahøj AAB afd. 40

Emne: Køkken type 9

TEGN. AF: JAS KONTROL: CSH DATO: 18.12.2020 MÅL: 1:50

Hovedprojekt

TEGN. NR.: K01\_BX\_H4\_EX\_S1\_T78\_N09

Del af:

Bygherre: AAB	Adresse: Svend Aukens Plads nr.9 2300 København S	www.aab.dk	Tlf.: 33760100
Arkitekt: Mangor & Nagel	Adresse: A C Hansensvej 7 3600 Frederikssund	www.mangornagel.dk	Tlf.: 47313210
Ingeniør: Oluf Jørgensen A/S	Adresse: Knudsvej 44 C 4000 Roskilde	www.ojas.dk	Tlf.: 46770700

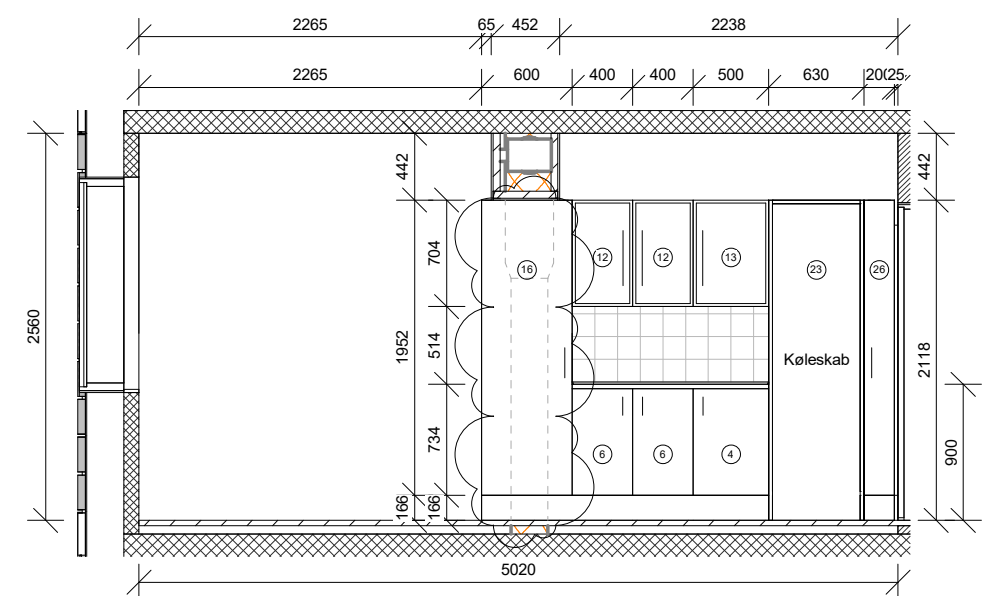
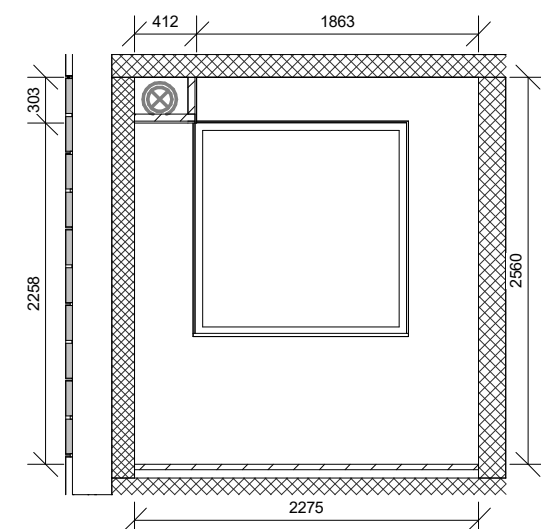
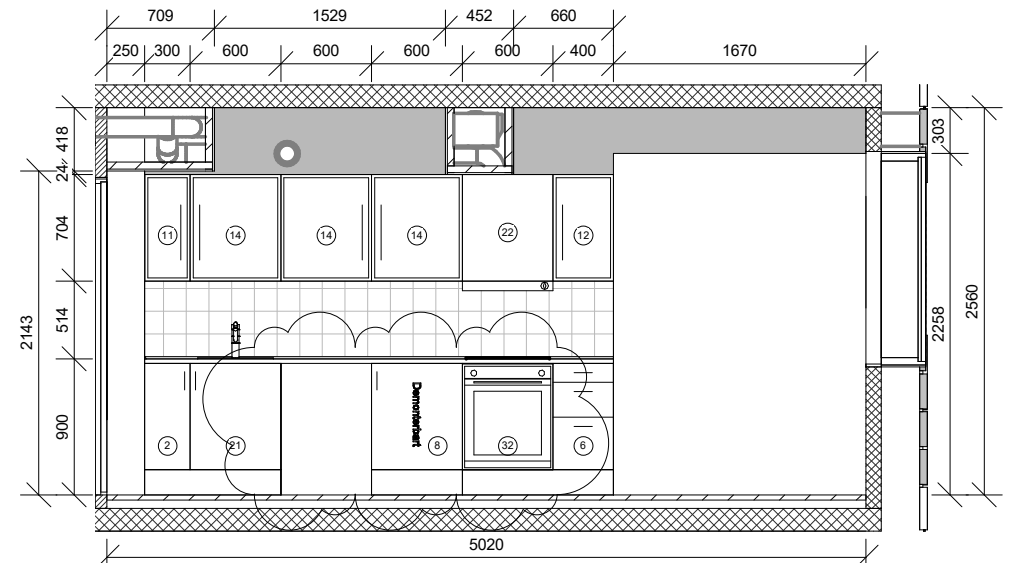
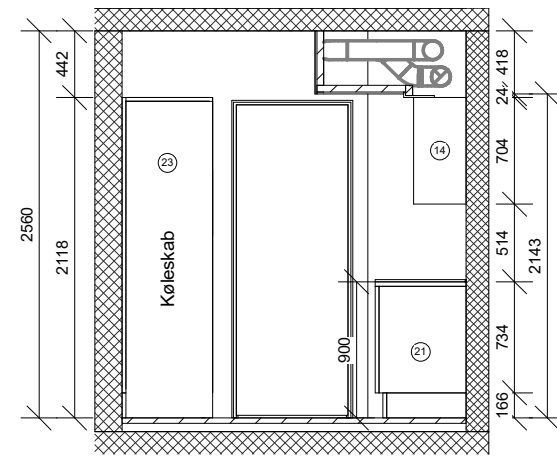
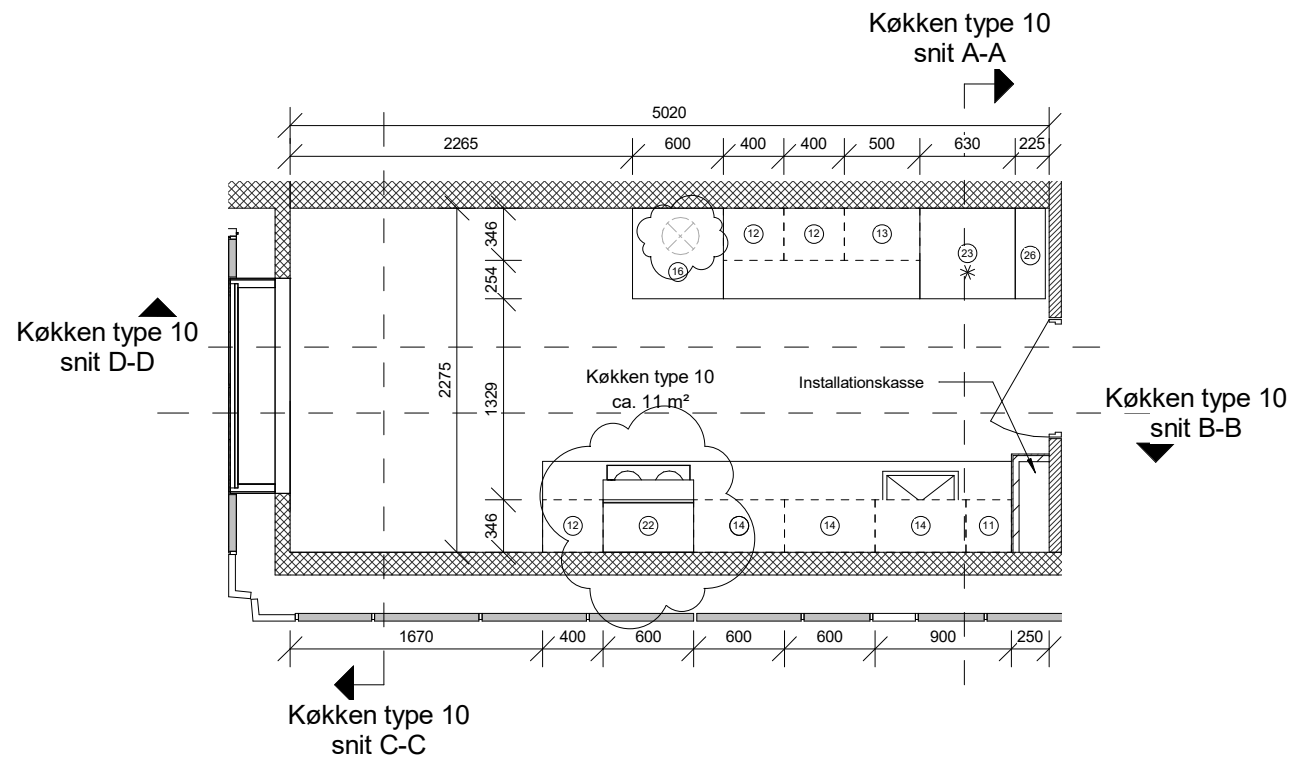

Rev. nr.	Rev. dato	Beskrivelse
3	20.01.22	Tilretninger iht, køkken udvalg
2	23.04.2021	Generelle tilretninger
1	08.03.2021	Generelle tilretninger

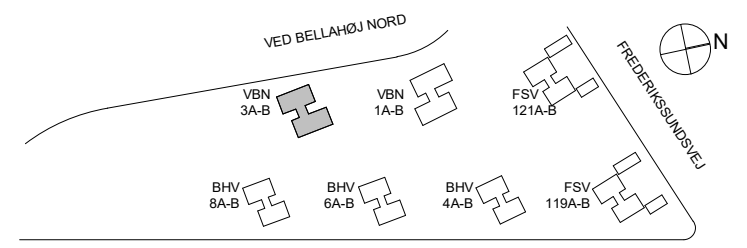
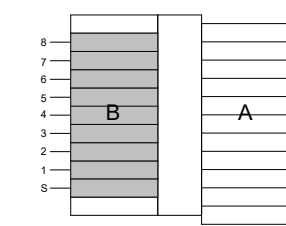
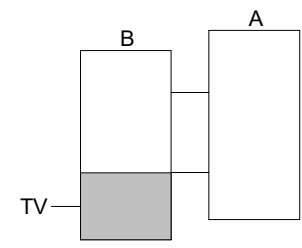

Sag: **Bellahøj AAB afd. 40**

Emne: **Køkken type 10**

TEGN. AF: JAS    KONTROL: CSH    DATO: 18.12.2020    MÅL: 1:50

Bygherre: **AAB**    Adresse: **Svend Aukens Plads nr.9 2300 København S**    www.aab.dk    Tlf.: 33760100

Arkitekter: **Mangor & Nagel**    Adresse: **A C Hansensvej 7 3600 Frederikssund**    www.mangornagel.dk    Tlf.: 47313210

Ingeniør: **Oluf Jørgensen A/S**    Adresse: **Knudsvej 44 C 4000 Roskilde**    www.ojas.dk    Tlf.: 46770700

Hovedprojekt

TEGN. NR.: K01\_BX\_H4\_EX\_S1\_T78\_N10

Del af:

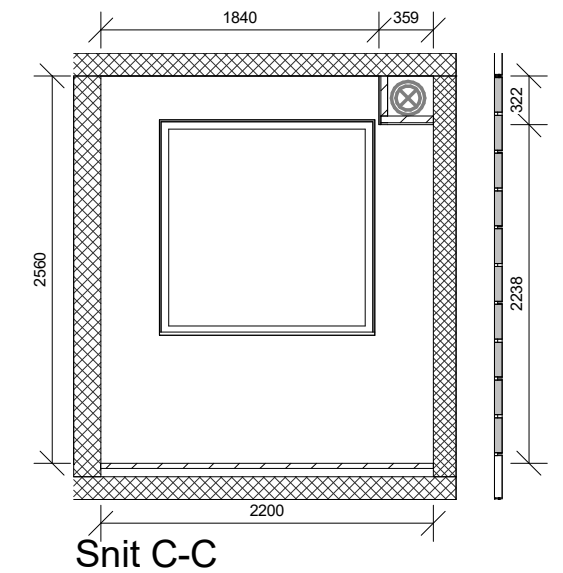
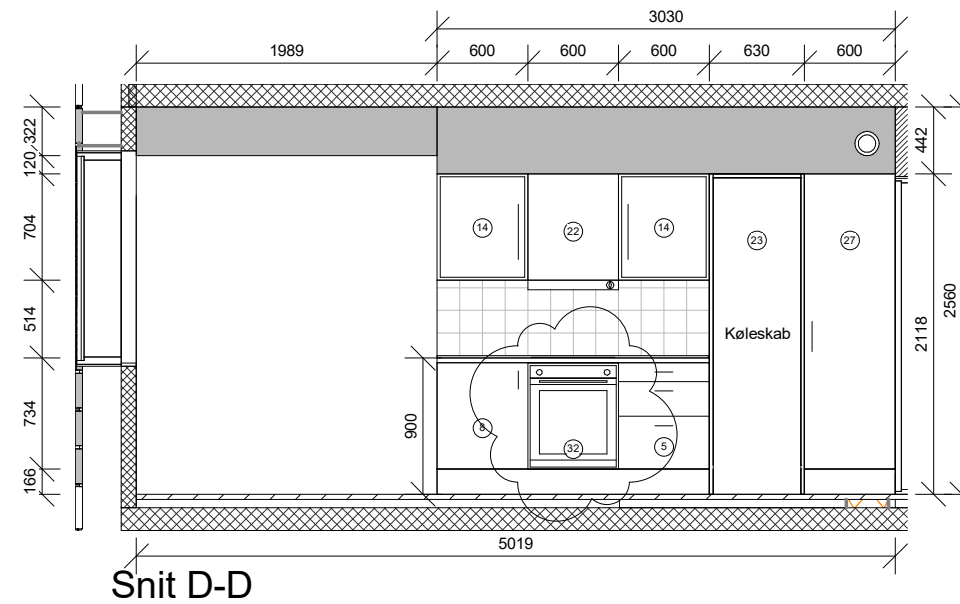
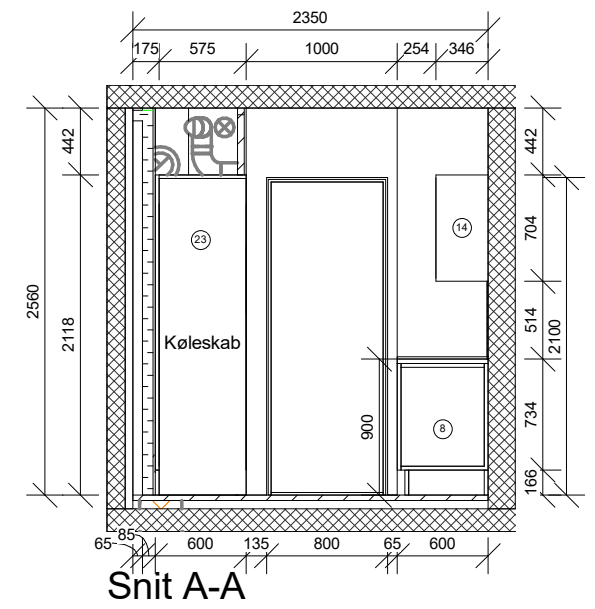
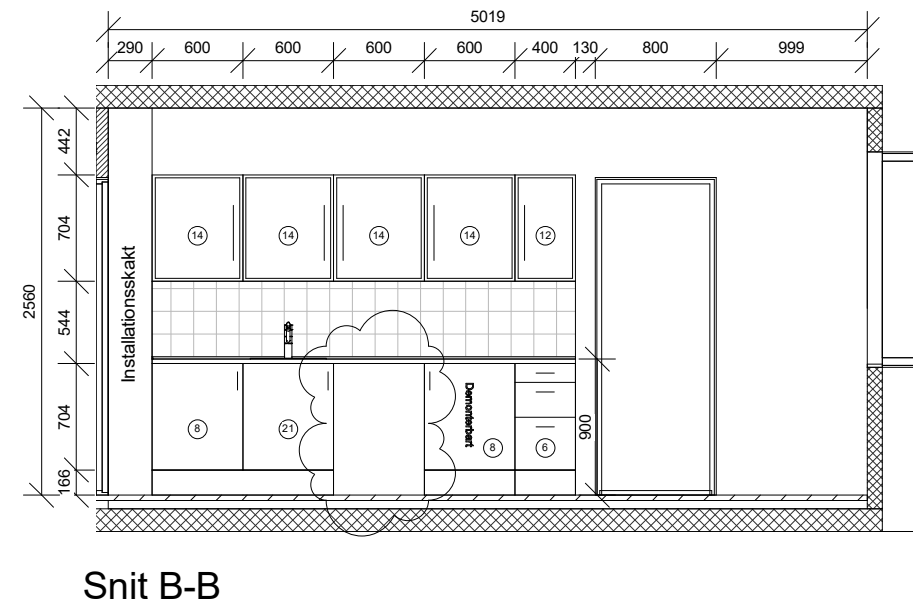
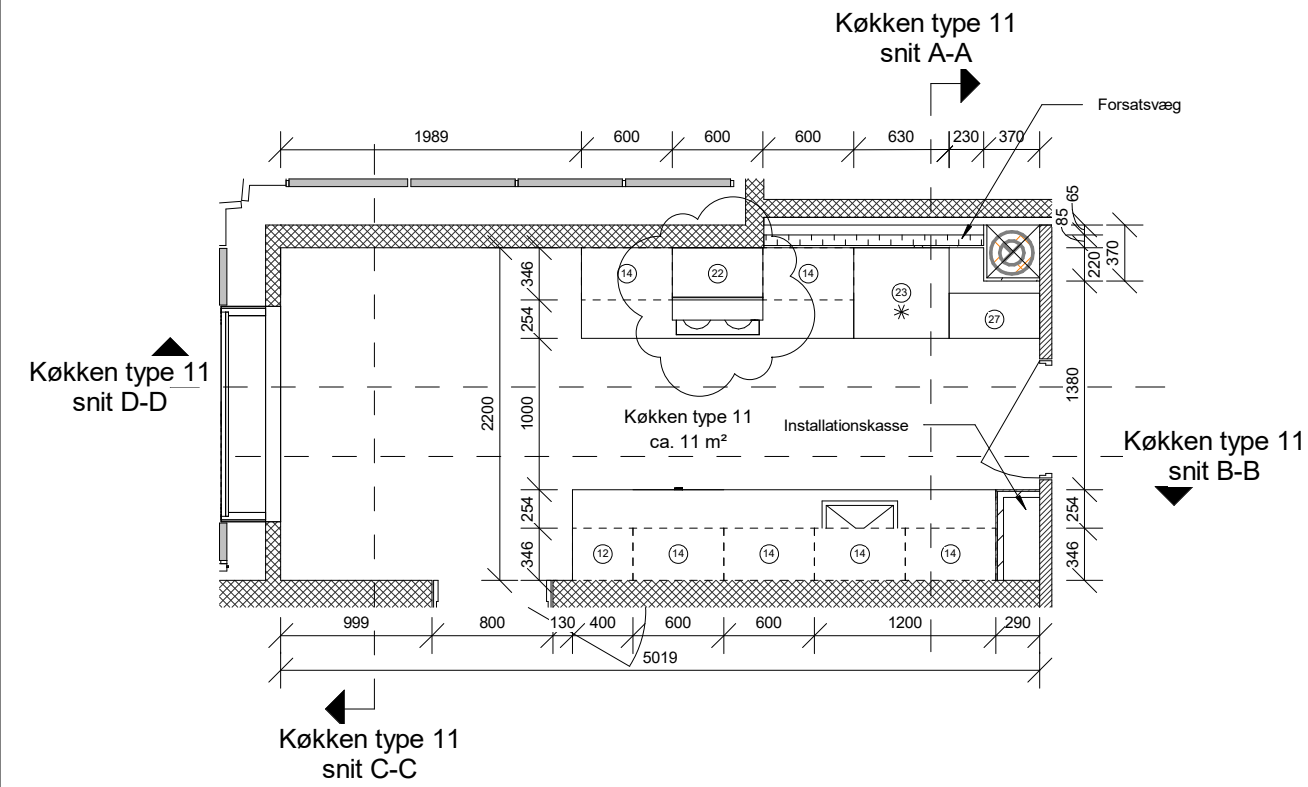

Note:  
På Adr. VBN3AB er dette køkken placeret i tårn A i lejligheder fra stue til 8.sal th.

Rev. nr.	Rev. dato	Beskrivelse
3	20.01.22	Tilretninger iht, køkken udvalg
2	23.04.2021	Generelle tilretninger
1	08.03.2021	Generelle tilretninger

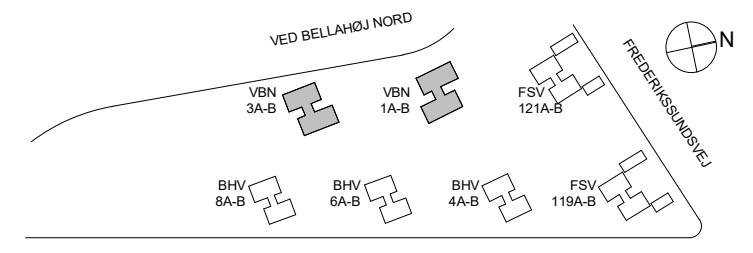
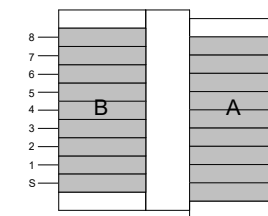
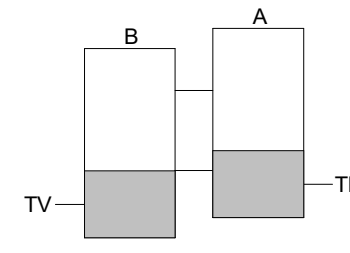

Sag:  
**Bellahøj AAB afd. 40**

Emne: **Køkken type 11**

TEGN. AF: MS KONTROL: CSH DATO: 18.12.2020 MÅL: 1 : 50

Bygherre: AAB	Adresse: Svend Aukens Plads nr.9 2300 København S	www.aab.dk	Tlf.: 33760100
Arkitekter: Mangor & Nagel	Adresse: A C Hansensvej 7 3600 Frederikssund	www.mangornagel.dk	Tlf.: 47313210
Ingeniør: Oluf Jørgensen A/S	Adresse: Knudsvej 44 C 4000 Roskilde	www.ojas.dk	Tlf.: 46770700

Hovedprojekt

TEGN. NR.: K01\_BX\_H4\_EX\_S1\_T78\_N11

Del af:

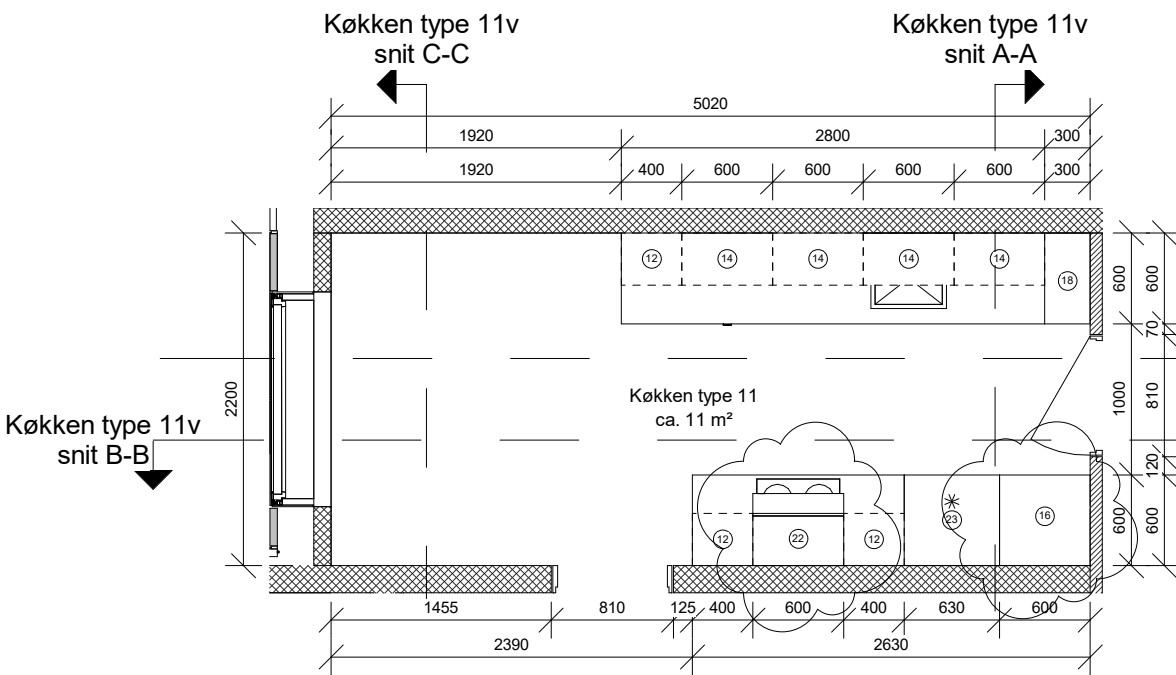

Køkken type 11v  
snit D-D

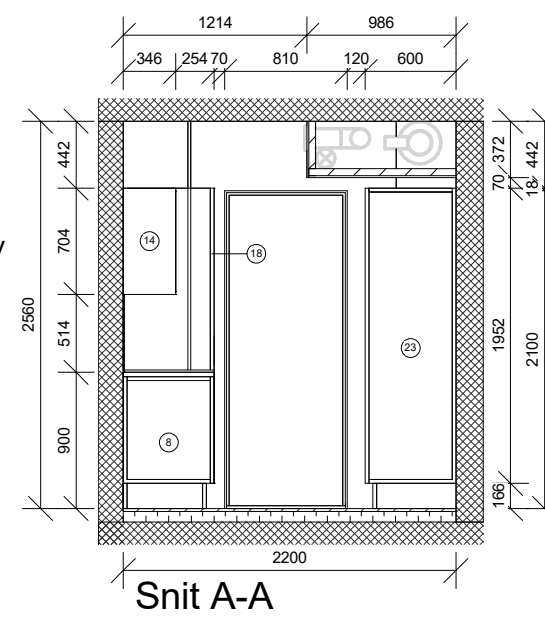

Snit A-A

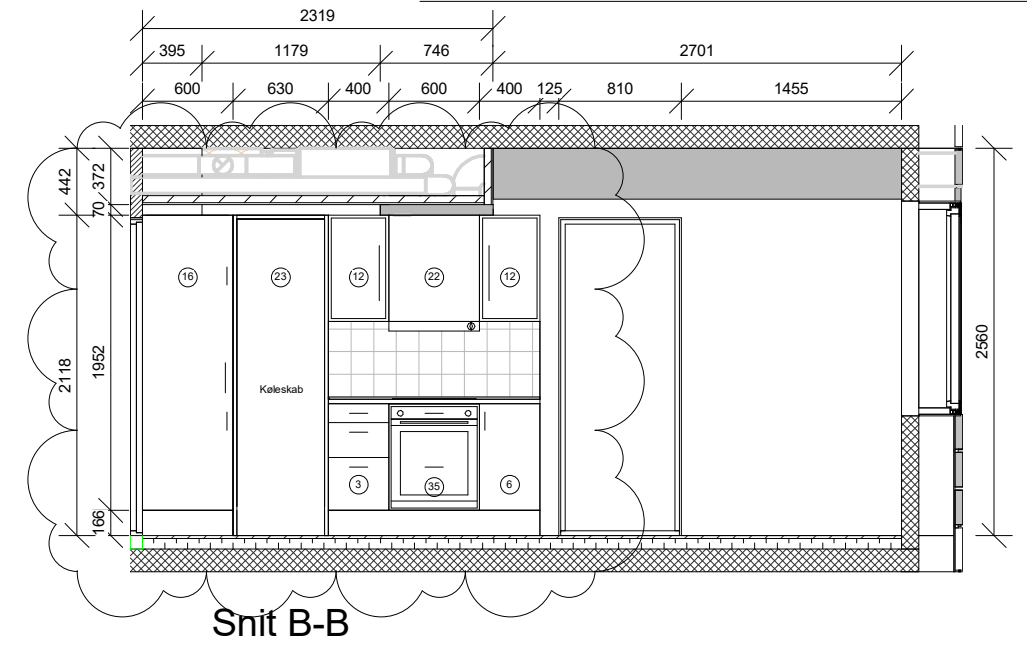

Snit B-B

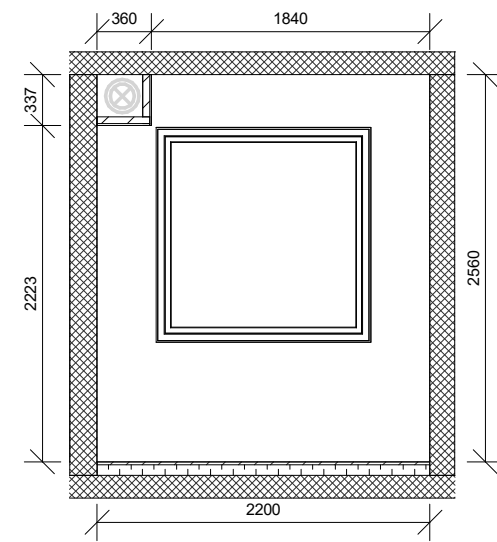

Snit C-C

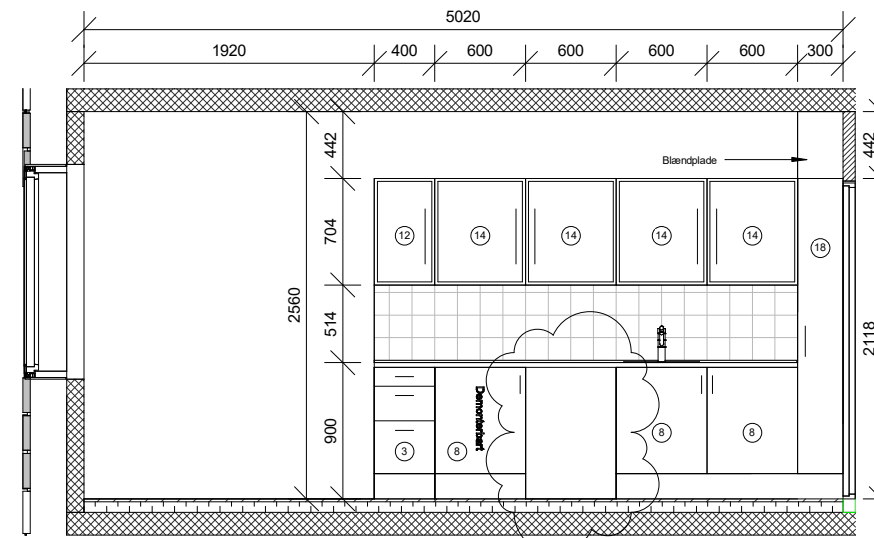

Snit D-D

Rev. nr.	Rev. dato	Beskrivelse
3	20.01.22	Tilretninger iht. køkken udvalg
2	23.04.2021	Generelle tilretninger
1	08.03.2021	Generelle tilretninger

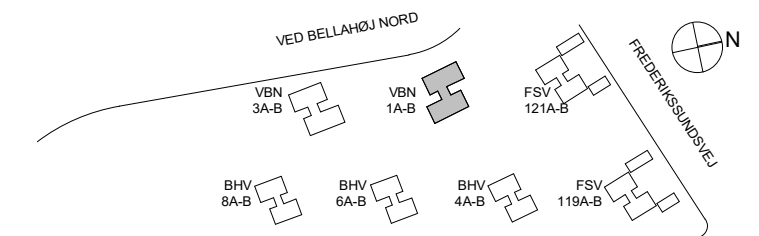
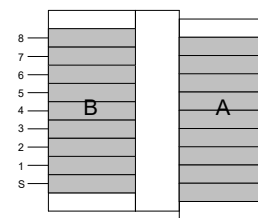
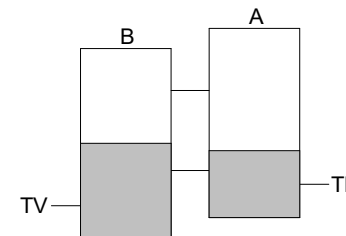

Sag:  
**AAB Afd. 40, Bellahøj**

Emne: Køkken type 11 V

TEGN. AF: Designer KONTROL: Checker DATO: 18.12.2020 MÅL: 1 : 50

BELLAHØJVEJ

Hovedprojekt

TEGN. NR.: K01\_BX\_H4\_EX\_S1\_T78\_N13

Del af: K01\_BX\_HO\_EX\_S1\_N04

Bygherre: AAB	Adresse: Svend Aukens Plads nr.9 2300 København S	www.aab.dk	Tlf.: 33760100
Arkitekter: Mangor & Nagel	Adresse: A C Hansensvej 7 3600 Frederikssund	www.mangornagel.dk	Tlf.: 47313210
Ingeniør: Oluf Jørgensen A/S	Adresse: Knudsvej 44 C 4000 Roskilde	www.ojas.dk	Tlf.: 46770700

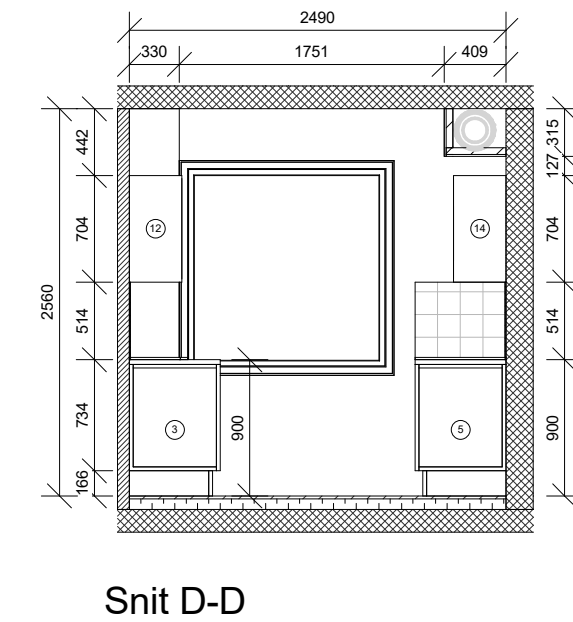
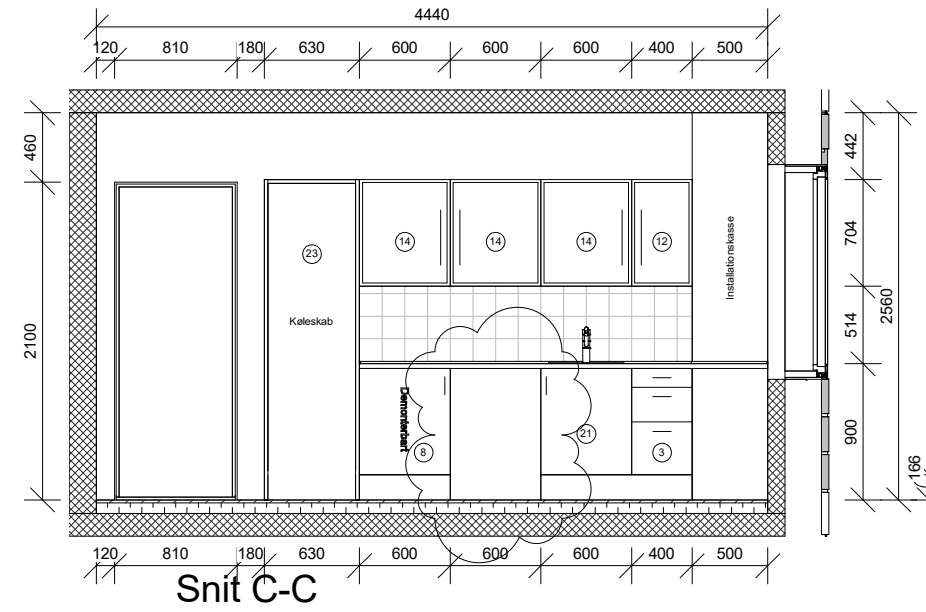
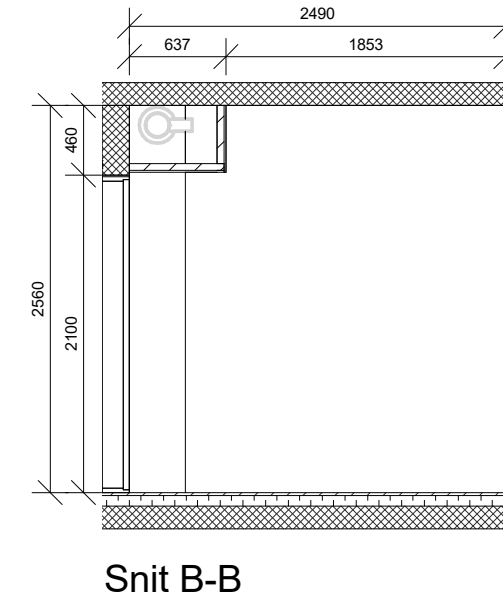
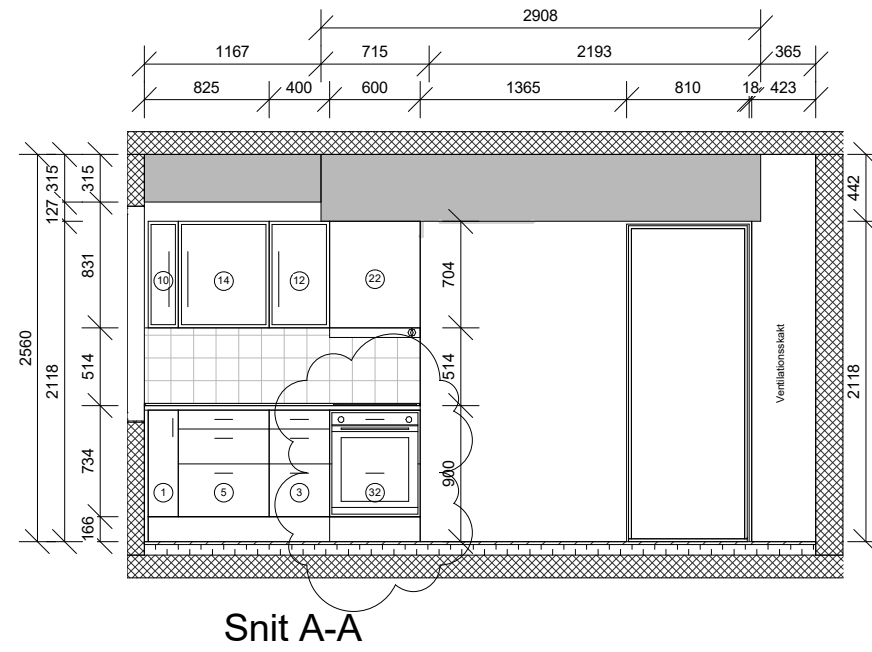
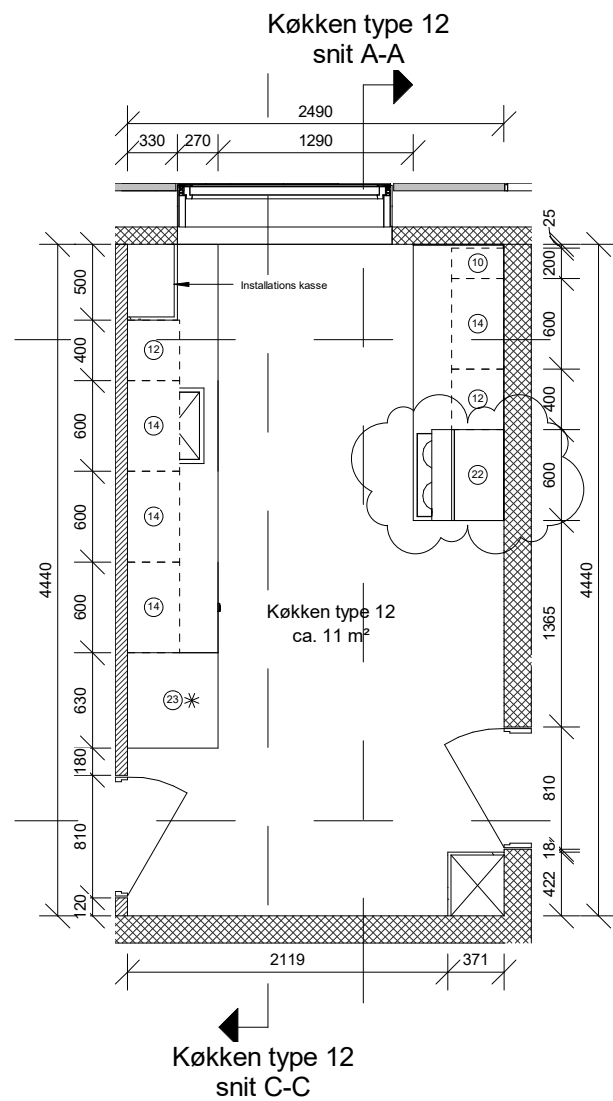

Rev. nr.	Rev. dato	Beskrivelse
3	20.01.22	Tilretninger iht. køkken udvalg
2	23.04.2021	Generelle tilretninger
1	08.03.2021	Generelle tilretninger

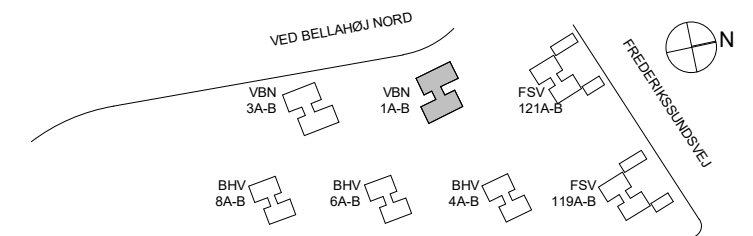
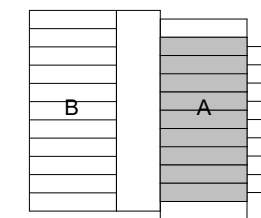
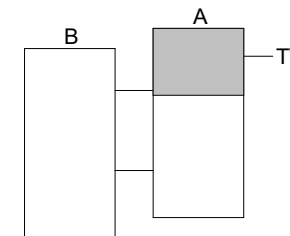

Sag:  
**AAB Afd. 40, Bellahøj**

Emne: Køkken type 12

TEGN. AF: Designer KONTROL: Checker DATO: 18.12.2020 MÅL: 1 : 50

Hovedprojekt

TEGN. NR.: K01\_BX\_H4\_EX\_S1\_T78\_N14

Del af: K01\_BX\_HO\_EX\_S1\_N04

Bygherre: AAB	Adresse: Svend Aukens Plads nr.9 2300 København S	www.aab.dk	Tlf.: 33760100
Arkitekter: Mangor & Nagel	Adresse: A C Hansensvej 7 3600 Frederikssund	www.mangornagel.dk	Tlf.: 47313210
Ingeniør: Oluf Jørgensen A/S	Adresse: Knudsvej 44 C 4000 Roskilde	www.ojas.dk	Tlf.: 46770700



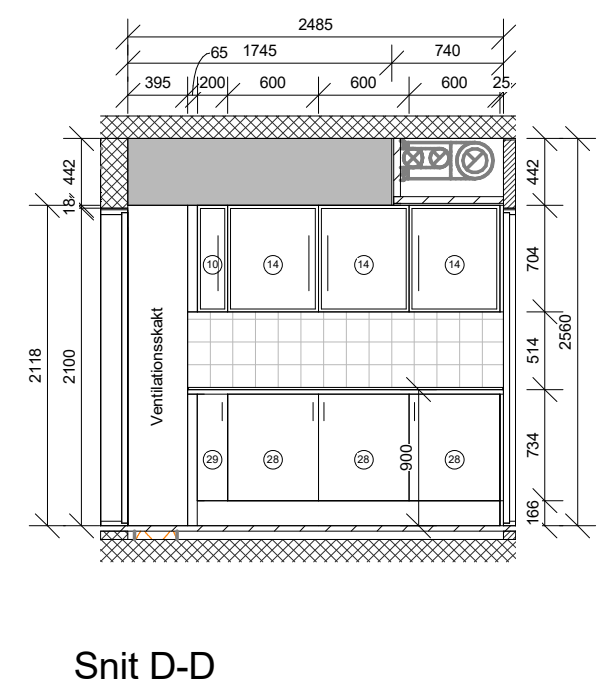
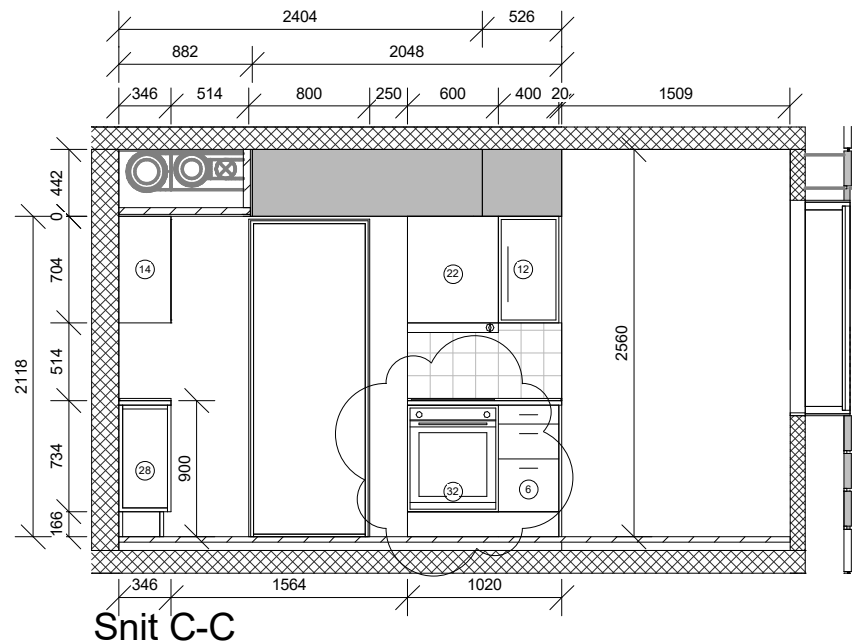
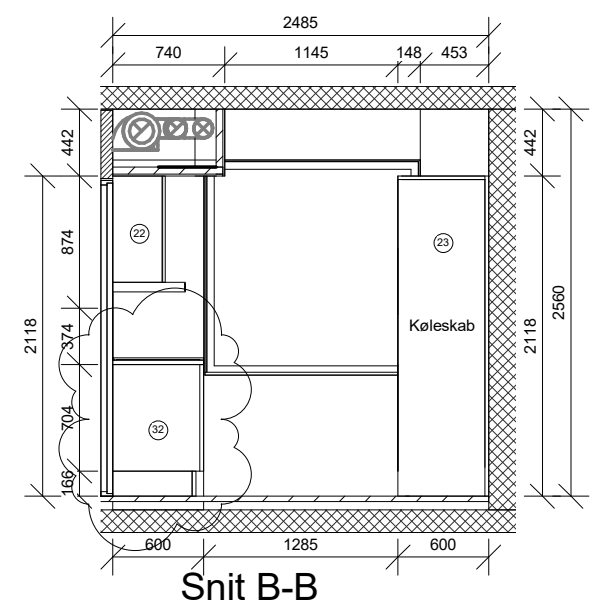
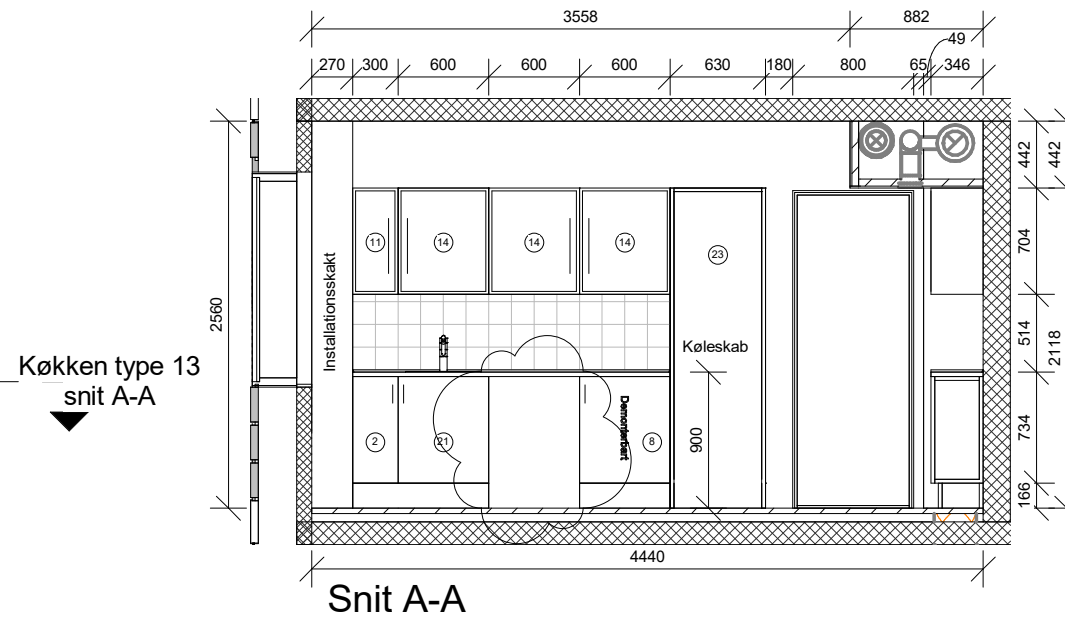
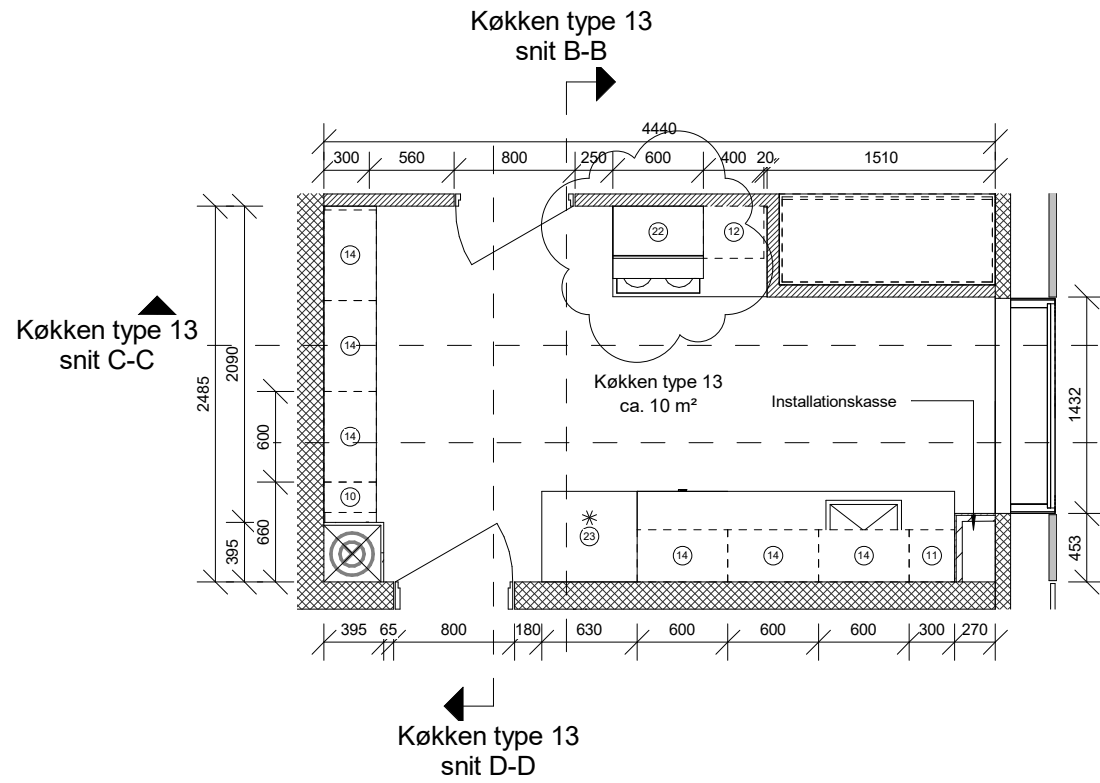

3	20.01.22	Tilretninger iht, køkken udvalg
2	23.04.2021	Generelle tilretninger
1	08.03.2021	Generelle tilretninger
Rev. nr.	Rev. dato	Beskrivelse

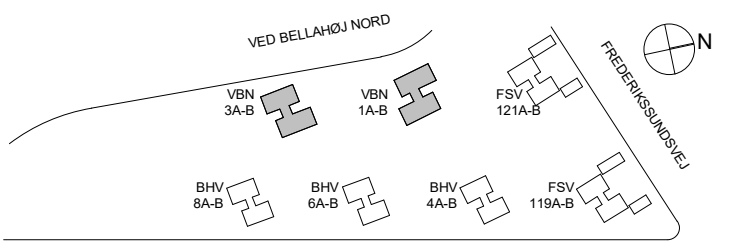
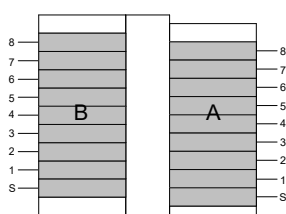
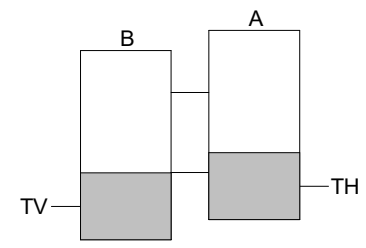

Sag: **Bellahøj AAB afd. 40**  
 Emne: **Køkken type 13**  
 TEGN. AF: MS    KONTROL: CSH    DATO: 18.12.2020    MÅL: 1 : 50

Bellaahøjvej  
 Hovedprojekt  
 TEGN. NR.: K01\_BX\_H4\_EX\_S1\_T78\_N15  
 Del af:

Bygherre: AAB	Adresse: Svend Aukens Plads nr.9 2300 København S	www.aab.dk	Tlf.: 33760100
Arkitekter: Mangor & Nagel	Adresse: A C Hansensvej 7 3600 Frederikssund	www.mangornagel.dk	Tlf.: 47313210
Ingeniør: Oluf Jørgensen A/S	Adresse: Knudsvej 44 C 4000 Roskilde	www.ojas.dk	Tlf.: 46770700

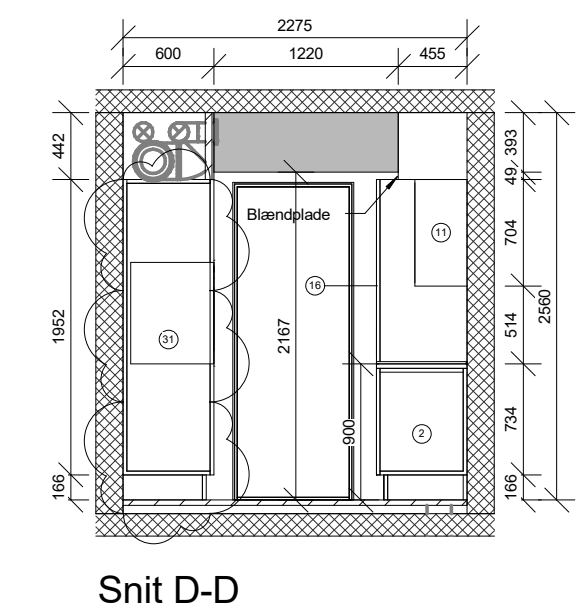
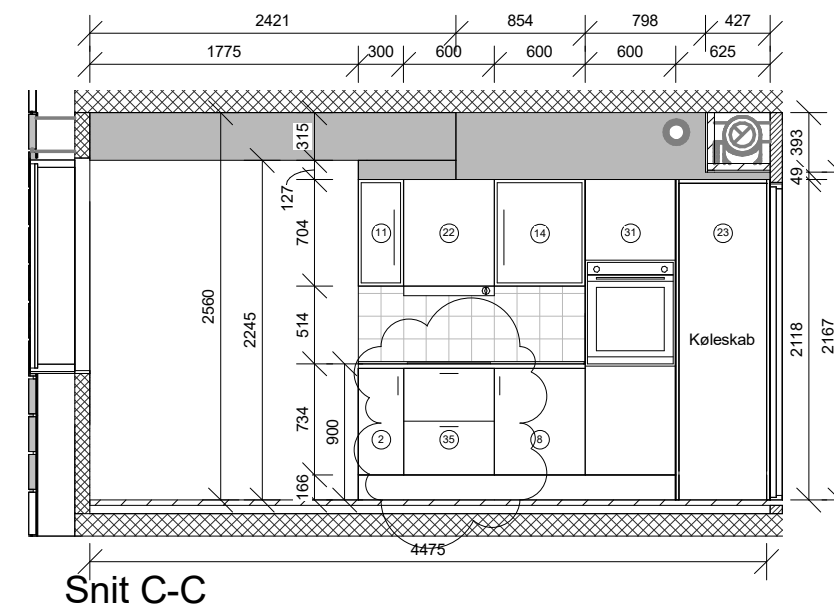
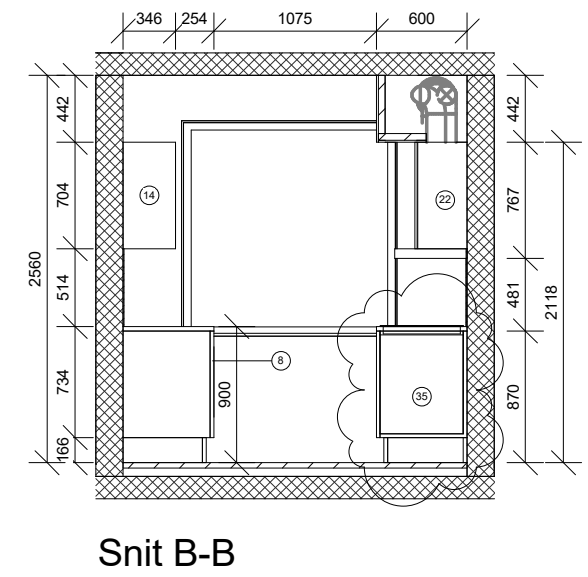
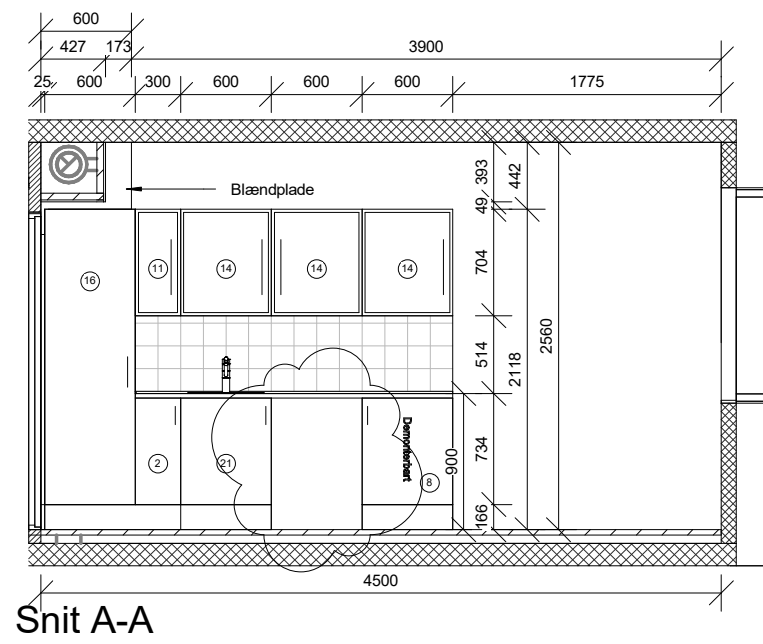
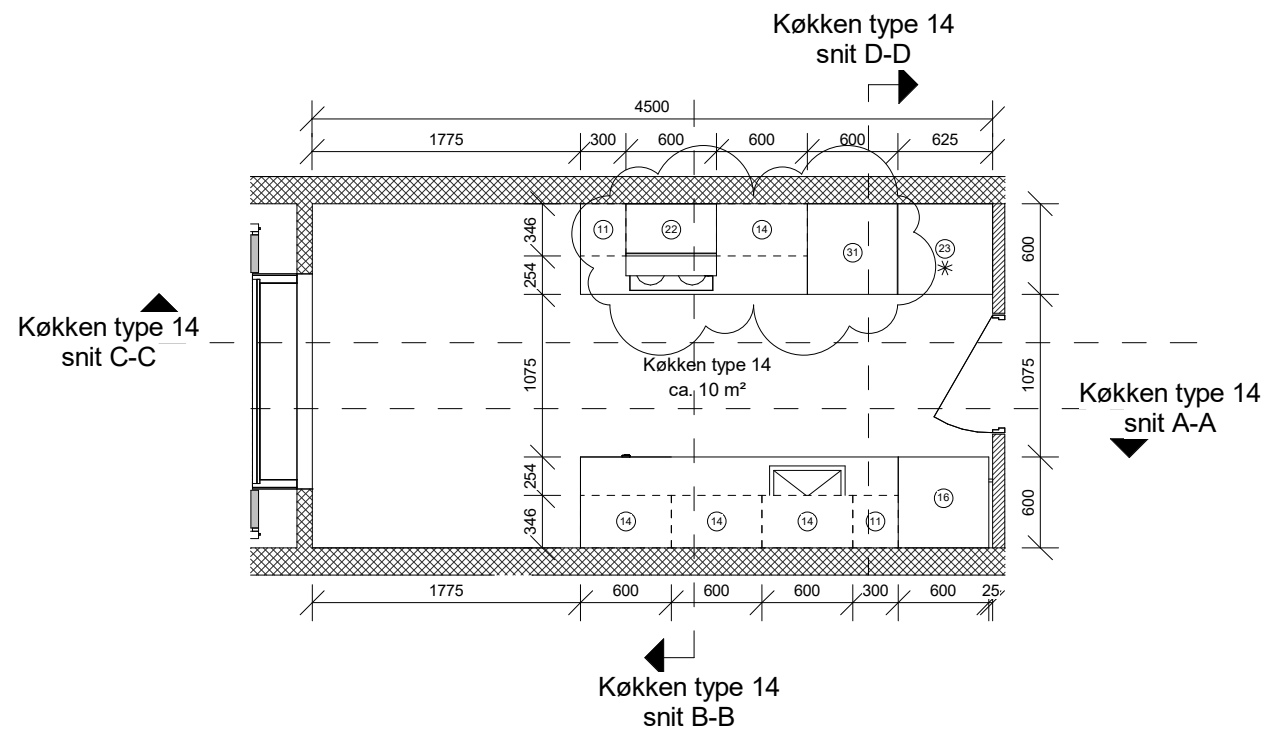

Rev. nr.	Rev. dato	Beskrivelse
3	20.01.22	Tilretninger iht, køkken udvalg
2	23.04.2021	Generelle tilretninger
1	08.03.2021	Generelle tilretninger

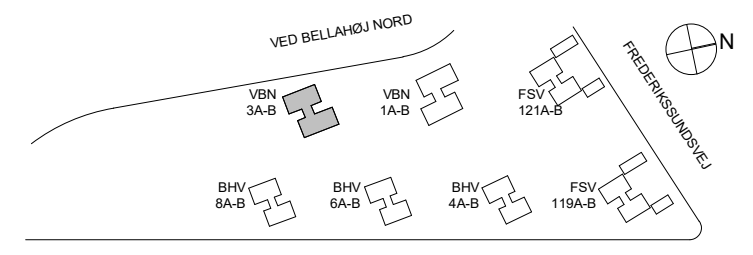
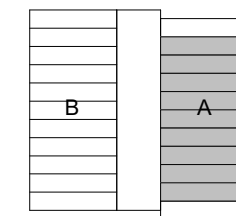
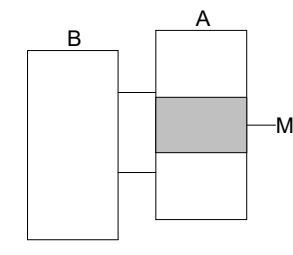

Sag:  
Bellahøj AAB afd. 40

Emne: Køkken type 14

TEGN. AF: MS    KONTROL: CSH    DATO: 18.12.2020    MÅL: 1 : 50

Bygherre: AAB	Adresse: Svend Aukens Plads nr.9 2300 København S	www.aab.dk	Tlf.: 33760100
Arkitekter: Mangor & Nagel	Adresse: A C Hansensvej 7 3600 Frederikssund	www.mangornagel.dk	Tlf.: 47313210
Ingeniør: Oluf Jørgensen A/S	Adresse: Knudsvej 44 C 4000 Roskilde	www.ojas.dk	Tlf.: 46770700

Hovedprojekt

TEGN. NR.: K01\_BX\_H4\_EX\_S1\_T78\_N16

Del af:



Køkken type 14  
snit A-A

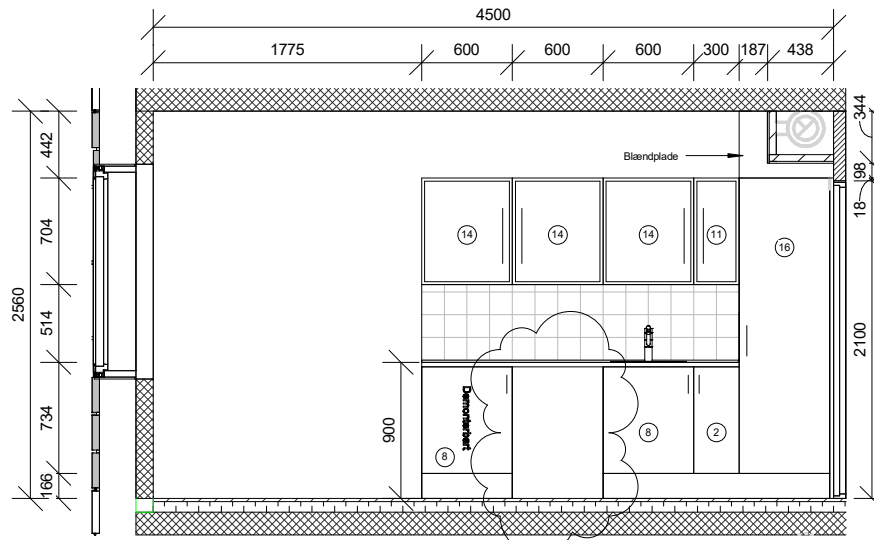

Snit A-A

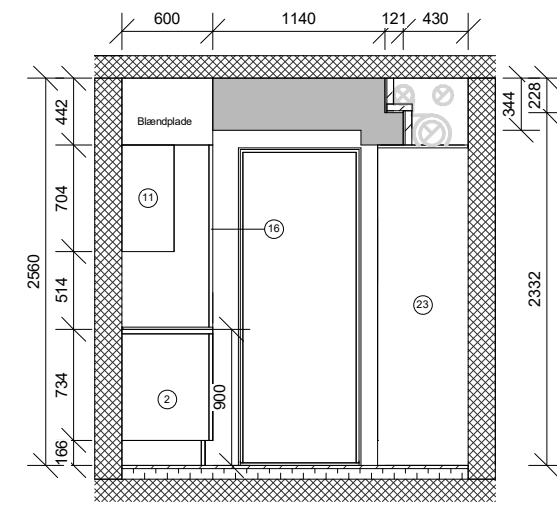

Snit B-B

Køkken type 14  
snit D-D

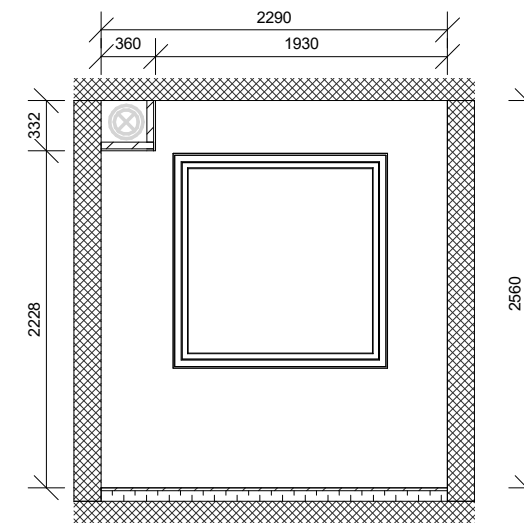

Snit D-D

Køkken type 14  
ca. 10 m²

Køkken type 14  
snit B-B

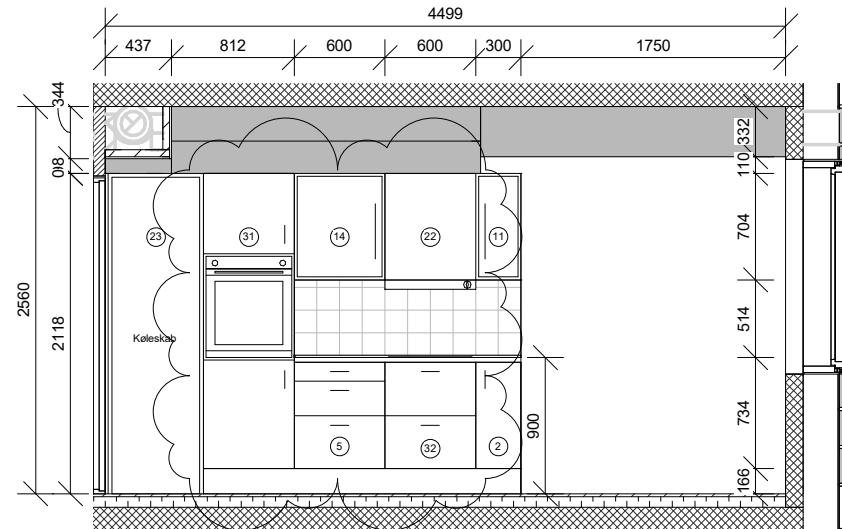

Snit C-C

Køkken type 14  
snit C-C

Rev. nr.	Rev. dato	Beskrivelse
3	20.01.22	Tilretninger iht. køkken udvalg
2	23.04.2021	Generelle tilretninger
1	08.03.2021	Generelle tilretninger

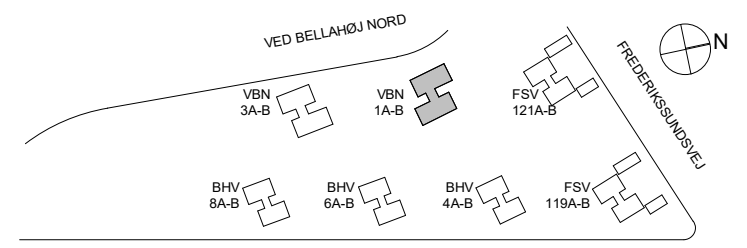
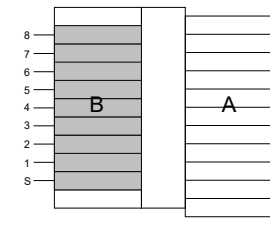
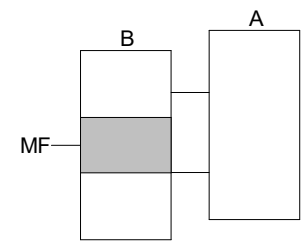

Sag:  
**AAB Afd. 40, Bellahøj**

Emne: **Køkken type 14 S**

TEGN. AF:	Designer	KONTROL:	Checker	DATO:	18.12.2020	MÅL:	1 : 50	TEGN. NR.:	K01_BX_H4_EX_S1_T78_N17	Del af:	K01_BX_HO_EX_S1_N04
Bygherre:	AAB	Adresse:	Svend Aukens Plads nr.9 2300 København S	www.aab.dk	Tlf.:	33760100					
Arkitekter:	Mangor & Nagel	Adresse:	A C Hansensvej 7 3600 Frederikssund	www.mangornagel.dk	Tlf.:	47313210					
Ingeniør:	Oluf Jørgensen A/S	Adresse:	Knudsvej 44 C 4000 Roskilde	www.ojas.dk	Tlf.:	46770700					

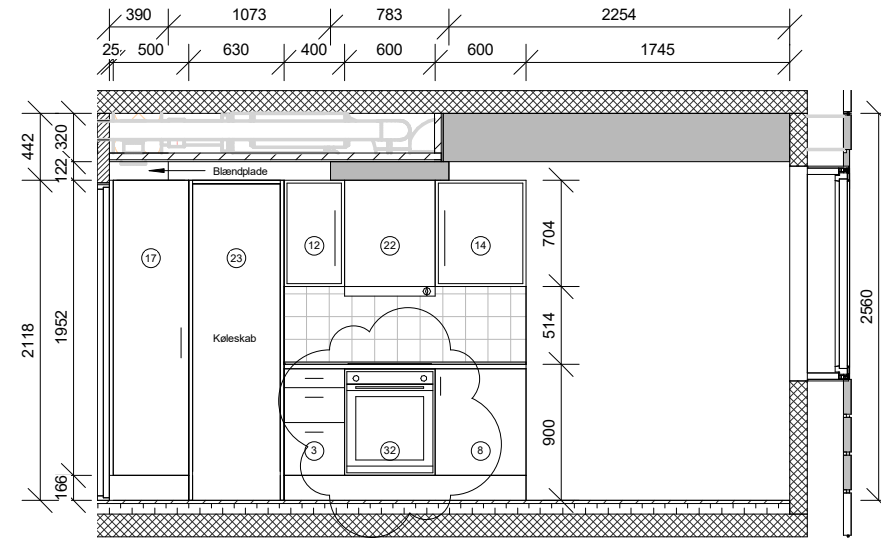
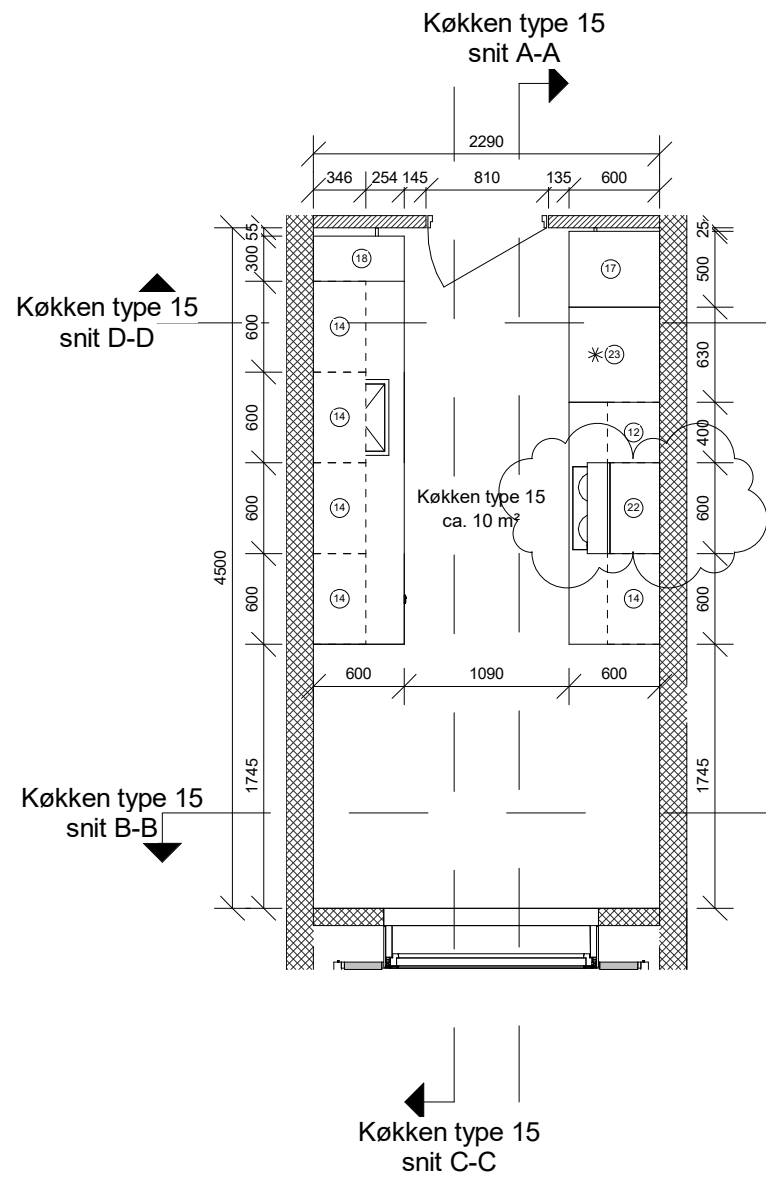

Snit A-A

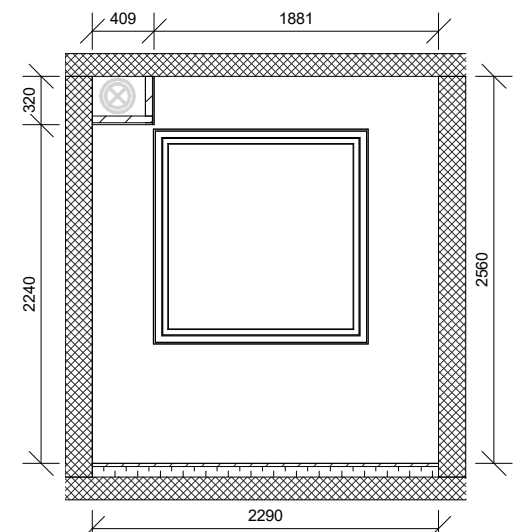

Snit B-B

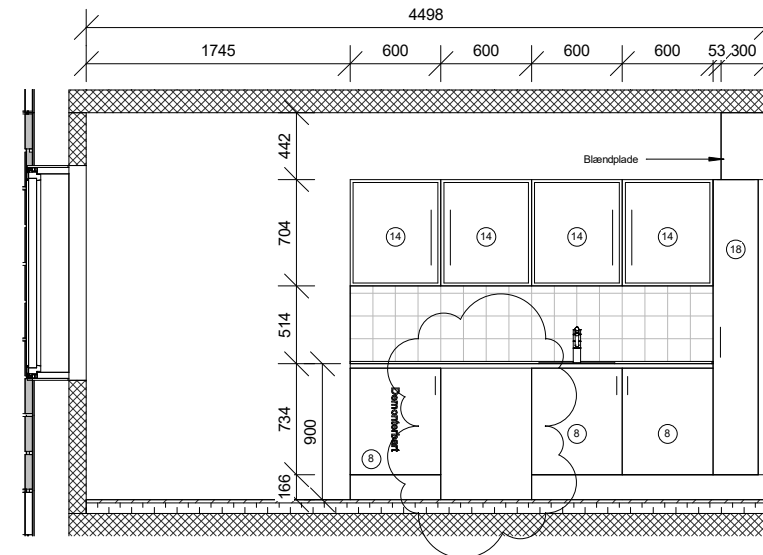

Snit C-C

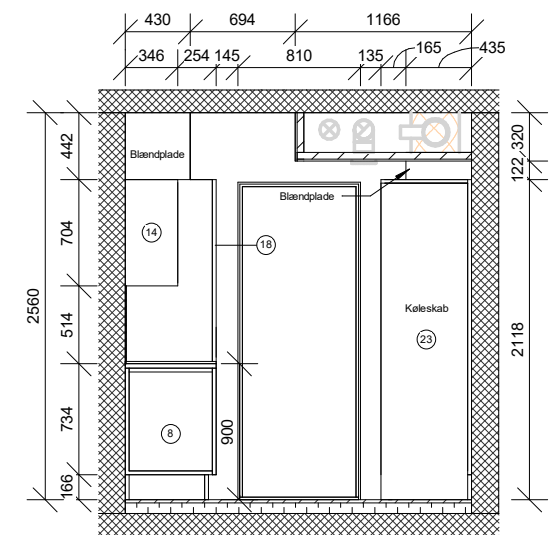

Snit D-D

Rev. nr.	Rev. dato	Beskrivelse
3	20.01.22	Tilretninger iht. køkken udvalg
2	23.04.2021	Generelle tilretninger
1	08.03.2021	Generelle tilretninger

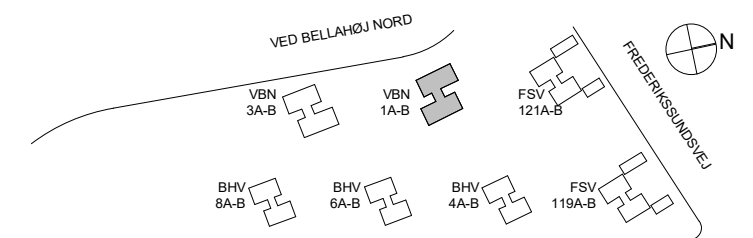
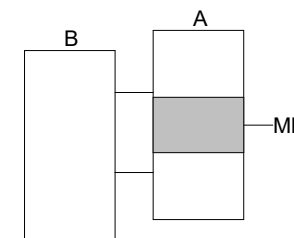

Sag: **AAB Afd. 40, Bellahøj**

Emne: **Køkken type 15**

TEGN. AF: Designer KONTROL: Checker DATO: 18.12.2020 MÅL: 1 : 50

Hovedprojekt

TEGN. NR.: K01\_BX\_H4\_EX\_S1\_T78\_N18

Del af: K01\_BX\_HO\_EX\_S1\_N04

<input type="checkbox"/> Bygherre: AAB	Adresse: Svend Aukens Plads nr.9 2300 København S	www.aab.dk	Tlf.: 33760100
<input checked="" type="checkbox"/> Arkitekter: Mangor & Nagel	Adresse: A C Hansensvej 7 3600 Frederikssund	www.mangornagel.dk	Tlf.: 47313210
<input type="checkbox"/> Ingeniør: Oluf Jørgensen A/S	Adresse: Knudsvej 44 C 4000 Roskilde	www.ojas.dk	Tlf.: 46770700

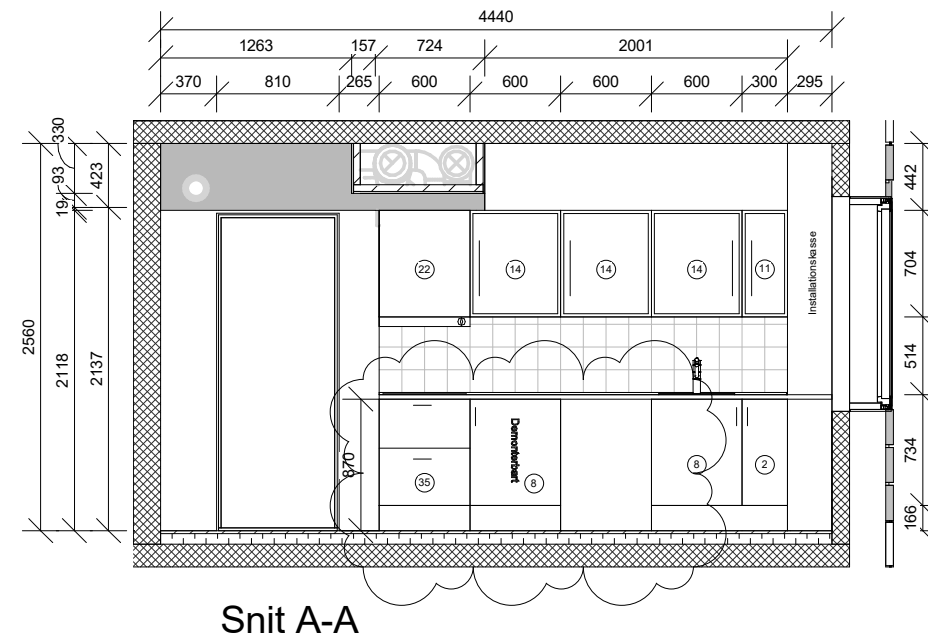
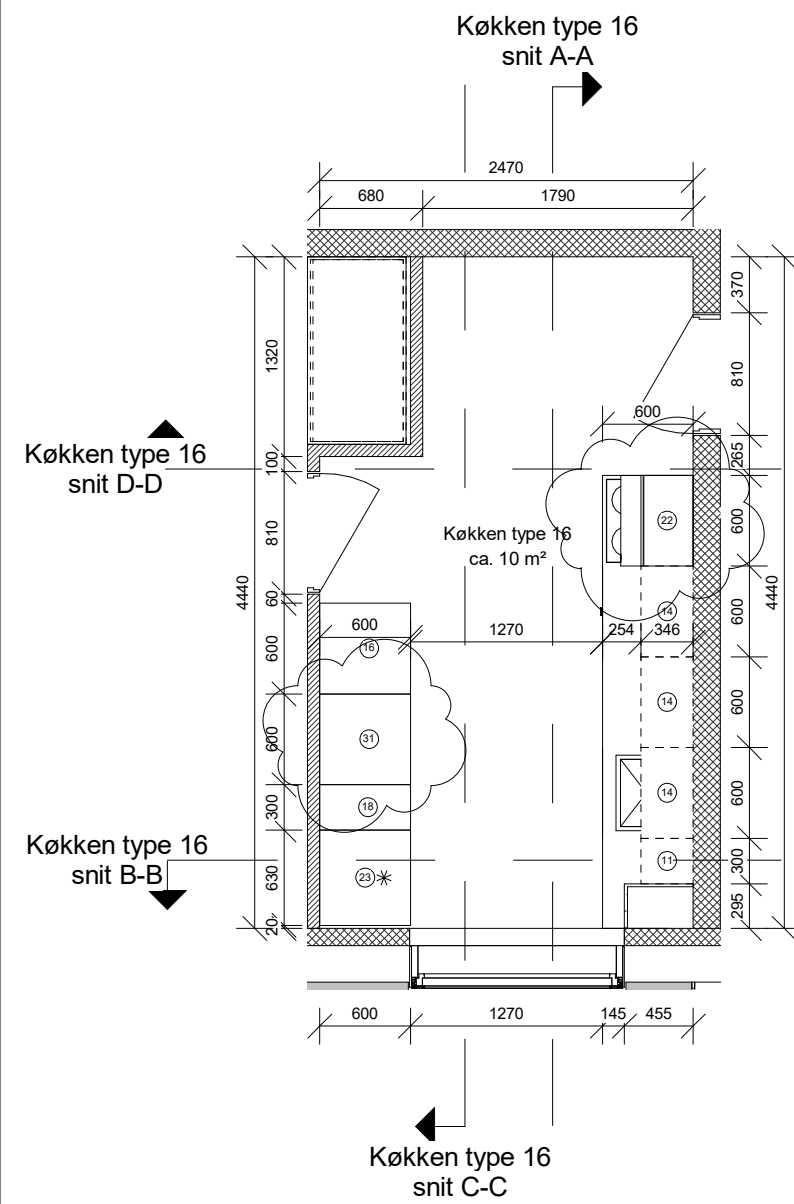

Snit A-A

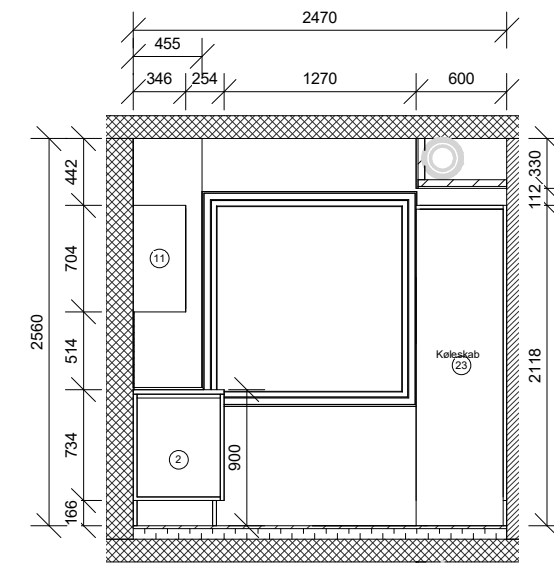

Snit B-B

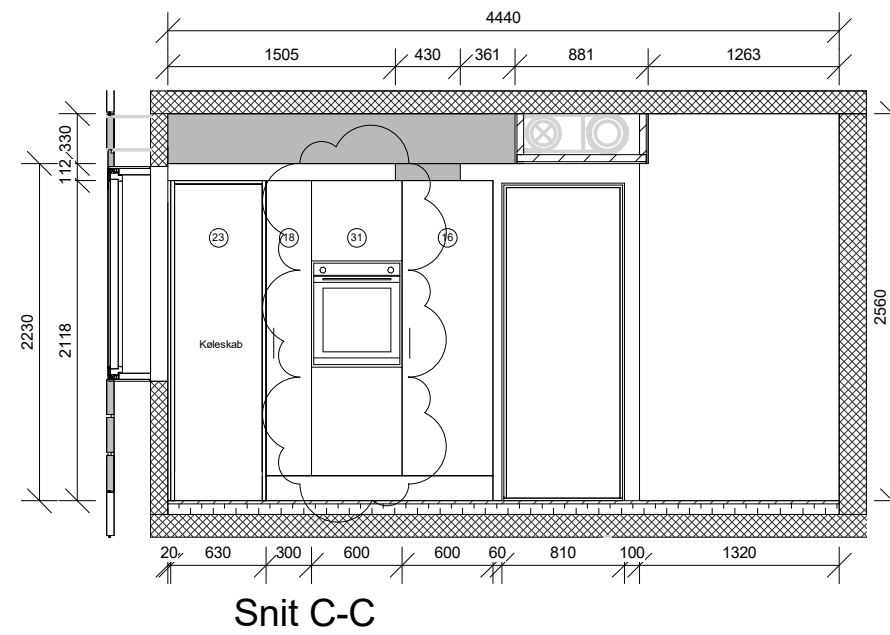

Snit C-C

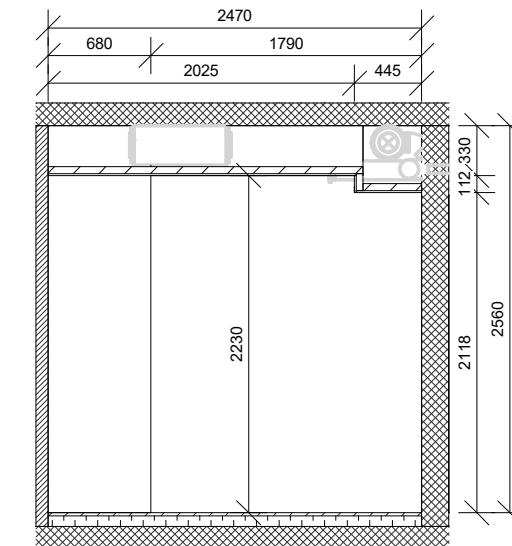

Snit D-D

Rev. nr.	Rev. dato	Beskrivelse
3	20.01.22	Tilretninger iht. køkken udvalg
2	23.04.2021	Generelle tilretninger
1	08.03.2021	Generelle tilretninger

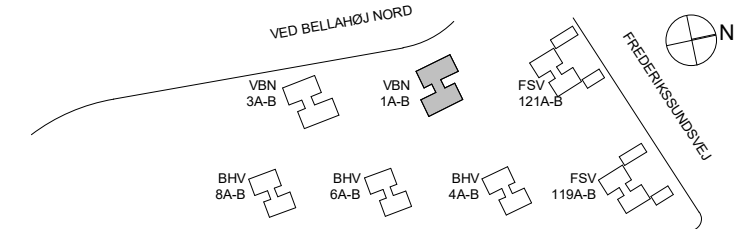
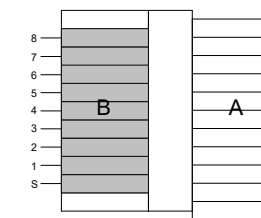
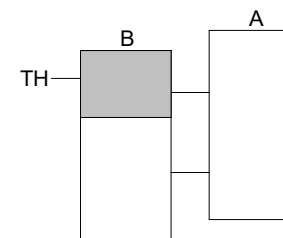

Sag: **AAB Afd. 40, Bellahøj**

Emne: **Køkken type 16**

TEGN. AF: Designer KONTROL: Checker DATO: 18.12.2020 MÅL: 1 : 50

Hovedprojekt

TEGN. NR.: K01\_BX\_H4\_EX\_S1\_T78\_N19

Del af: K01\_BX\_HO\_EX\_S1\_N04

Bygherre: AAB	Adresse: Svend Aukens Plads nr.9 2300 København S	www.aab.dk	Tlf.: 33760100
Arkitekter: Mangor & Nagel	Adresse: A C Hansensvej 7 3600 Frederikssund	www.mangornagel.dk	Tlf.: 47313210
Ingeniør: Oluf Jørgensen A/S	Adresse: Knudsvej 44 C 4000 Roskilde	www.ojas.dk	Tlf.: 46770700

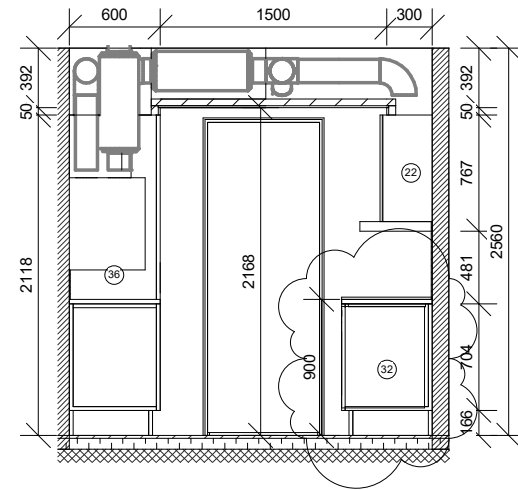
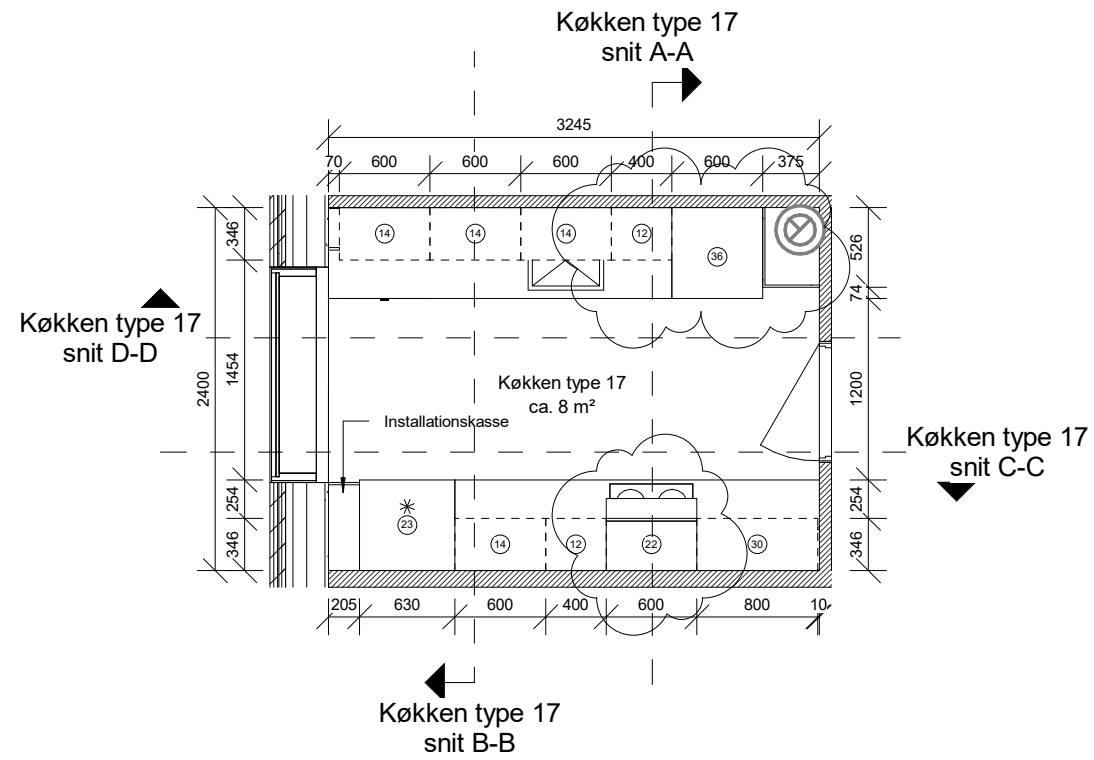

Snit A-A

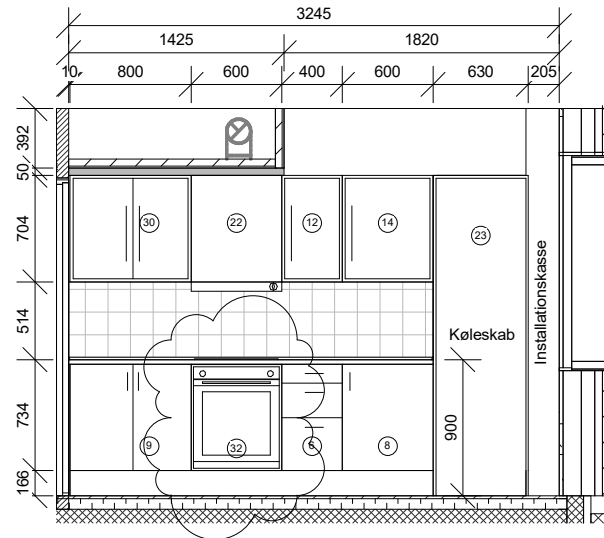

Snit C-C

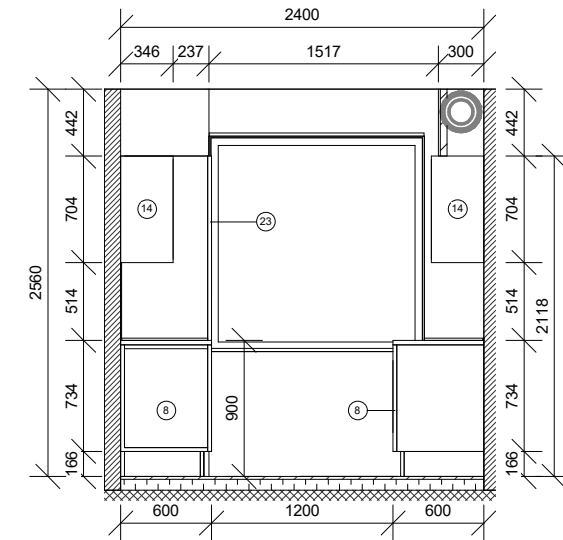

Snit B-B

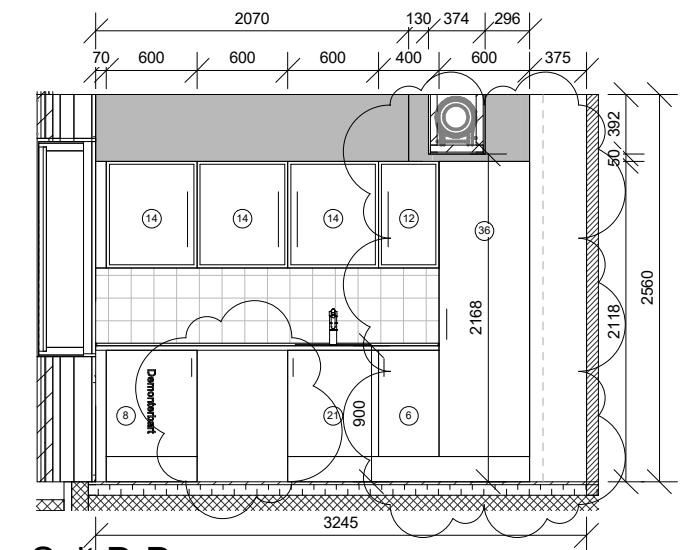

Snit D-D

Rev. nr.	Rev. dato	Beskrivelse
3	20.01.22	Tilretninger iht, køkken udvalg
2	23.04.2021	Generelle tilretninger
1	08.03.2021	Generelle tilretninger

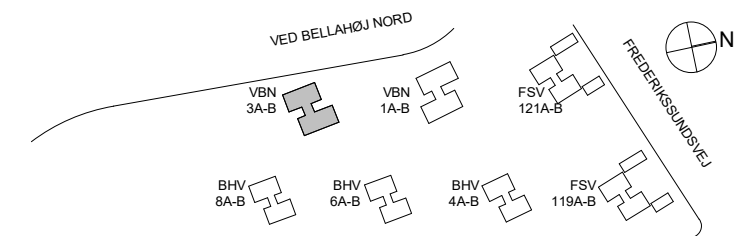
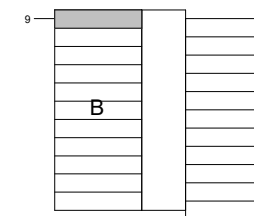
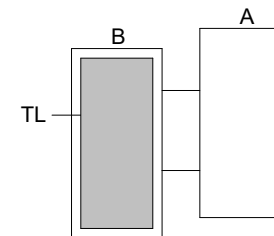

Sag:  
**Bellahøj AAB afd. 40**

Emne: **Køkken type 17**

TEGN. AF: JAS    KONTROL: CSH    DATO: 18.12.2020    MÅL: 1 : 50

<input type="checkbox"/> Bygherre: AAB	Adresse: Svend Aukens Plads nr.9 2300 København S	www.aab.dk	Tlf.: 33760100
<input checked="" type="checkbox"/> Arkitekter: Mangor & Nagel	Adresse: A C Hansensvej 7 3600 Frederikssund	www.mangornagel.dk	Tlf.: 47313210
<input type="checkbox"/> Ingeniør: Oluf Jørgensen A/S	Adresse: Knudsvej 44 C 4000 Roskilde	www.ojas.dk	Tlf.: 46770700

BELLAHØJVEJ

Hovedprojekt

TEGN. NR.: K01\_BX\_H4\_EX\_S1\_T78\_N20

Del af:

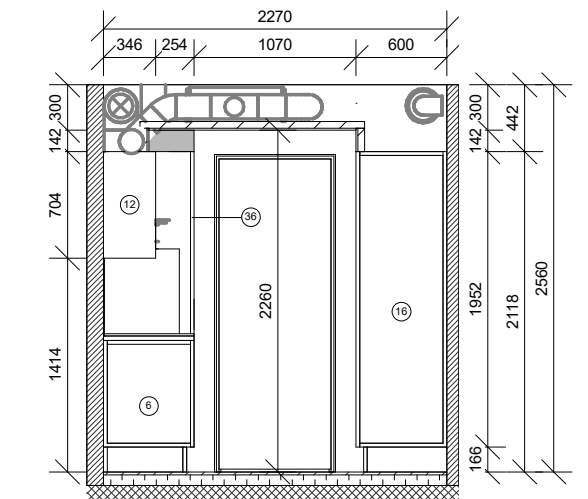
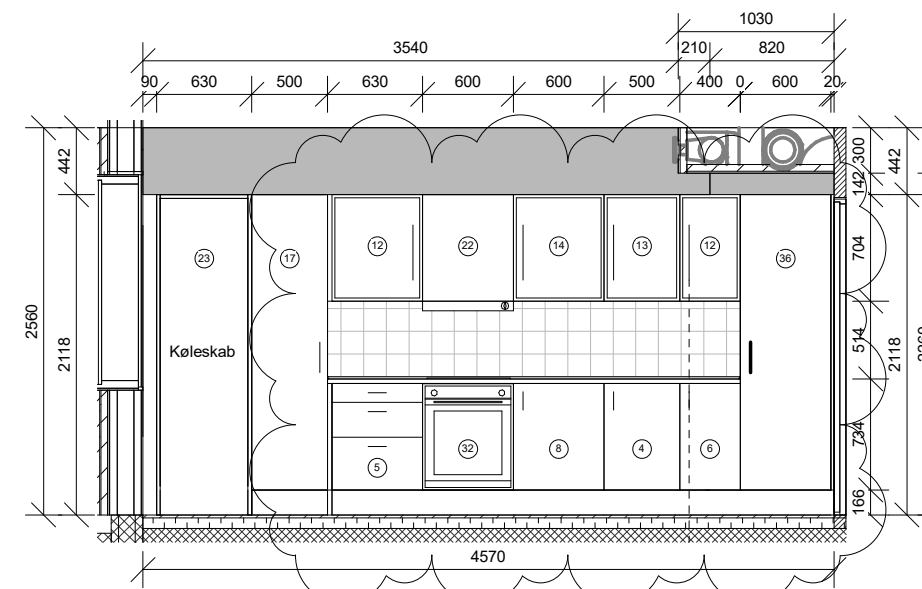
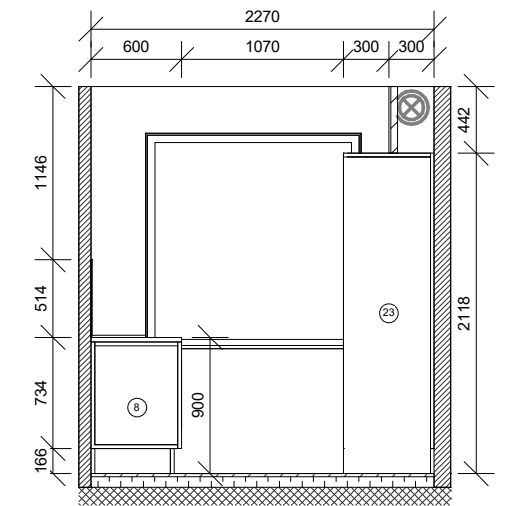
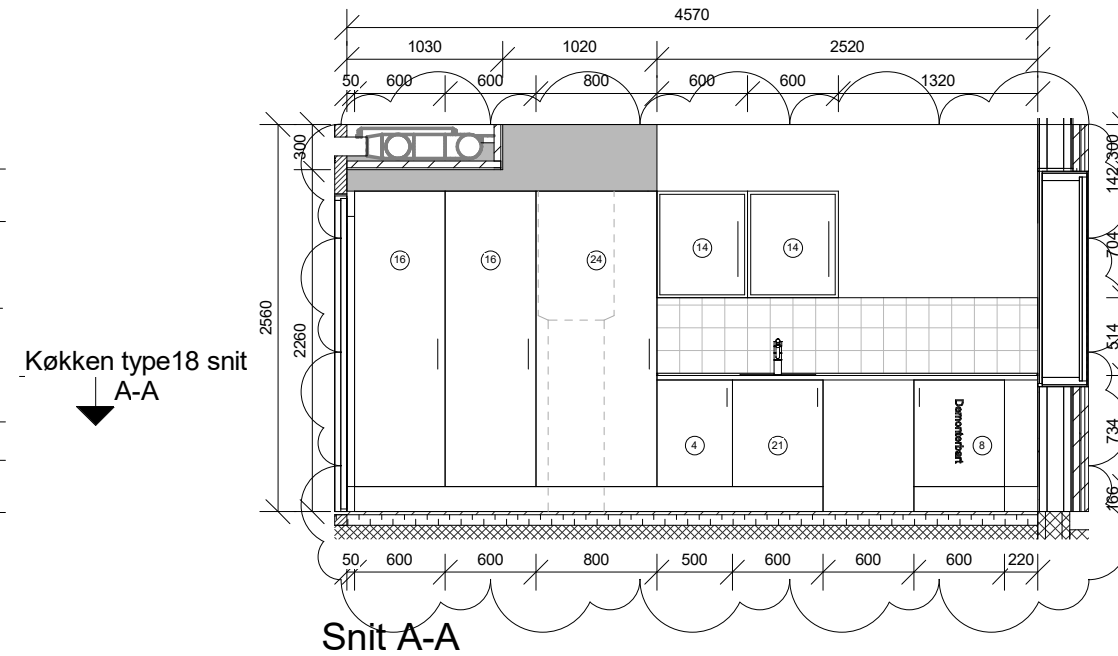
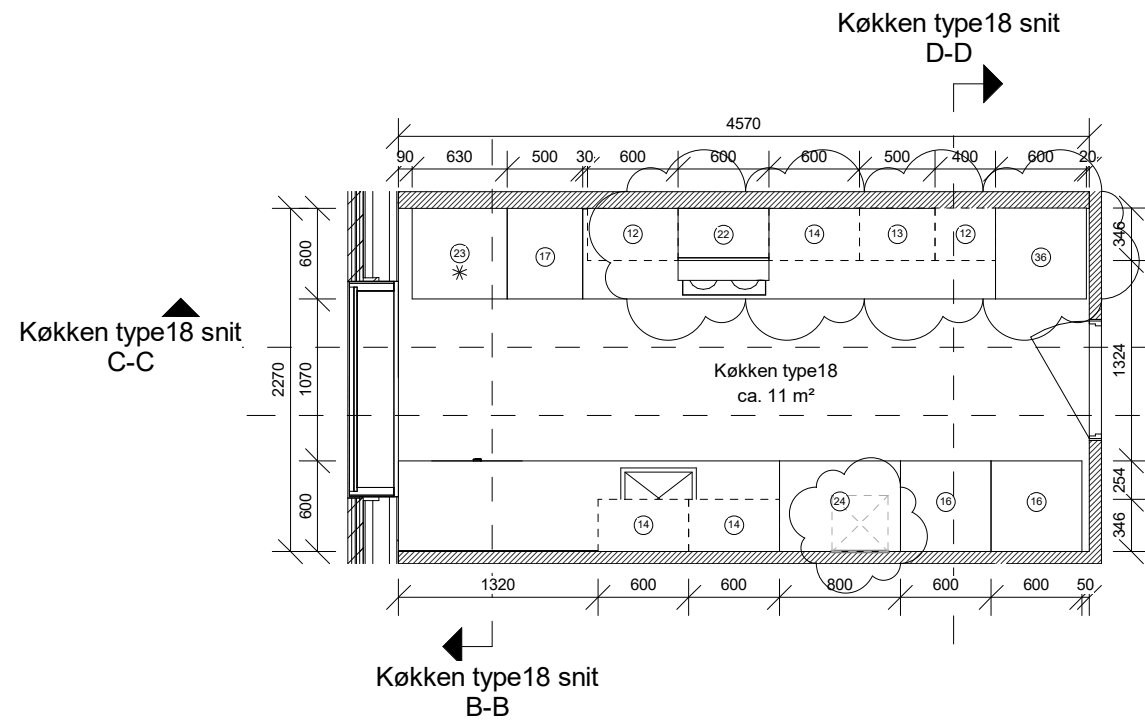

Snit C-C

Snit D-D

Rev. nr.	Rev. dato	Beskrivelse
3	20.01.22	Tilretninger iht, køkken udvalg
2	23.04.2021	Generelle tilretninger
1	08.03.2021	Generelle tilretninger

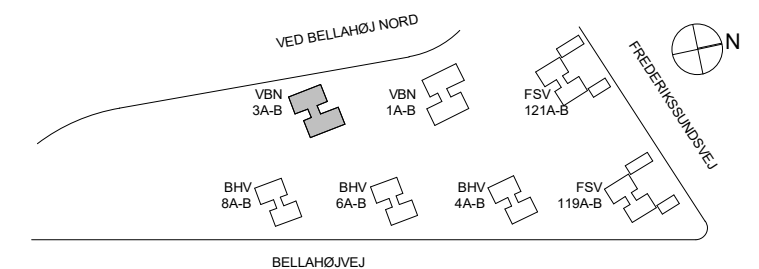
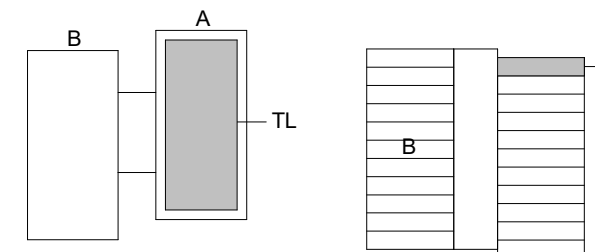

Sag:  
**Bellahøj AAB afd. 40**

Emne: **Køkken type 18**

TEGN. AF: JAS KONTROL: CSH DATO: 18.12.2020 MÅL: 1 : 50

Bygherre: AAB	Adresse: Svend Aukens Plads nr.9 2300 København S	www.aab.dk	Tlf.: 33760100
Arkitekter: Mangor & Nagel	Adresse: A C Hansensvej 7 3600 Frederikssund	www.mangornagel.dk	Tlf.: 47313210
Ingeniør: Oluf Jørgensen A/S	Adresse: Knudsvej 44 C 4000 Roskilde	www.ojas.dk	Tlf.: 46770700

Hovedprojekt

TEGN. NR.: K01\_BX\_H4\_EX\_S1\_T78\_N21

Del af: